

# SWORD

## SW-50RS

### Автомобильная охранная система с 2-сторонней связью и дистанционным запуском двигателя



МЛ-04

### Инструкция по эксплуатации и установке

Поздравляем Вас с приобретением охранной системы экстра-класса **SWORD SW-50RS!**

Данная система разработана с расчетом на использование в течении многих лет, не нуждаясь в ремонте или замене. Данная охранная система (автосигнализация) представляет собой сложное электронное устройство. Монтаж, подключение и настройка автосигнализации подробно изложены в разделе «Инструкции по установке». Завод-изготовитель настоятельно рекомендует Вам поручить проведение указанного комплекса работ сертифицированному по ГОСТ Р 51709-2001 (ОКУН 017613) сервисному центру, который специализируется на установке в автомобили сигнализаций и/или дополнительного электронного оборудования (далее – сертифицированный сервисный центр).

Мы настоятельно рекомендуем Вам ознакомиться с настоящим руководством перед тем, как вы начнете пользоваться системой.

В связи с постоянной работой по совершенствованию автосигнализации, повышающей ее надежность и улучшающей эксплуатационные характеристики, в конструкцию могут быть внесены незначительные изменения, не отраженные в настоящей инструкции.

#### КОМПЛЕКТ ПОСТАВКИ

- |                                                                                                                   |          |
|-------------------------------------------------------------------------------------------------------------------|----------|
| 1. Основной блок системы                                                                                          | 1 шт.    |
| 2. 5-кнопочный брелок-передатчик с 2-сторонней связью и ЖК-дисплеем                                               | 1 шт.    |
| 3. 4-кнопочный брелок-передатчик дистанционного управления системой                                               | 1 шт.    |
| 4. Внешний приемо-передающий модуль со встроенной антенной, светодиодными индикаторами и с соединительным кабелем | 1 шт.    |
| 5. Двухуровневый датчик удара с соединительным кабелем                                                            | 1 шт.    |
| 6. Сервисная кнопка с соединительным кабелем                                                                      | 1 шт.    |
| 7. Концевой выключатель кнопочного типа                                                                           | 1 шт.    |
| 8. 20-контактный разъем Molex с готовой проводкой для подсоединения основного блока системы                       | 1 шт.    |
| 9. 6-контактный разъем Molex с готовой проводкой для подсоединения электроприводов замков дверей                  | 1 шт.    |
| 10. 6-контактный силовой разъем с силовыми контактами и готовой проводкой                                         | 1 шт.    |
| 11. Наклейки на стекло автомобиля                                                                                 | 2 шт.    |
| 12. Инструкция по установке и эксплуатации                                                                        | 1 шт.    |
| 13. Индивидуальная потребительская тара                                                                           | 1 компл. |

## СОДЕРЖАНИЕ

Комплект поставки .....	1
Правила безопасного использования автосигнализации .....	3
Функции системы .....	4
Брелоки-передатчики системы .....	5
Активная постановка на охрану .....	10
Снятие системы с охраны .....	11
Дистанционный запуск двигателя автомобиля .....	11
Дистанционная остановка двигателя автомобиля .....	12
Дистанционное управление дополнительными устройствами (Канал 1) .....	12
Дистанционное управление дополнительными устройствами (Канал 2) .....	12
Дистанционное управление дополнительными устройствами (Канал 3) .....	13
Дистанционное управление дополнительными устройствами (Канал 4) .....	13
Защита автомобиля при включенном режиме охраны .....	14
Информация о предыдущих срабатываниях системы. Таблица зон охраны .....	15
Память состояния системы при отключении питания .....	16
Постановка системы на охрану с отдельным отключением зон датчиков .....	16
Постановка системы на охрану с обходом и указанием неисправной зоны .....	16
Бесшумная постановка и снятие системы с охраны .....	17
Дистанционный режим "ПАНИКА" .....	17
Дистанционное включение режима ANTI-HIJACK (AVR™) .....	17
Автоматическое включение режима ANTI-HIJACK (AVR™) .....	18
Функций "Поиск автомобиля" .....	18
Функция вызова водителя автомобиля .....	18
Режим Valet. Дистанционное включение режима Valet .....	19
Программирование персонального кода отключения системы .....	19
Аварийное отключение системы .....	20
Пассивная постановка системы на охрану .....	20
Пассивная блокировка двигателя автомобиля .....	21
Автоматическая повторная постановка системы на охрану .....	21
Снятие системы с охраны в 2 этапа .....	21
Автоматическое запираение дверей при включении зажигания .....	22
Автоматическое запираение дверей при нажатии педали тормоза .....	22
Автоматическое отпираение дверей при выключении зажигания .....	22
"Продление" времени работы двигателя после дистанционного запуска .....	22
Начало движения после дистанционного запуска двигателя автомобиля .....	22
Процедура проверки "логической нейтрали" для автомобилей с ручной коробкой передач .....	23
Функция "Turbo Cooldown" .....	23
Функции автоматического запуска двигателя .....	24
Программирование кодов новых брелоков-передатчиков .....	25
Что необходимо помнить при установке автосигнализации .....	26
Программируемые функции системы .....	27
Подсоединение проводов основного разъёма .....	30
Силовой 6-контактный разъём системы .....	36
6-контактный разъём подключения электроприводов замков дверей .....	37
Технические характеристики .....	39
Техническое обслуживание .....	40
Хранение, транспортирование, ресурс, утилизация .....	40
Гарантии поставщика .....	40
Гарантийный талон и сведения об установке .....	41
Значения сигналов системы .....	42
Схемы подключения .....	43

## ПРАВИЛА БЕЗОПАСНОГО ИСПОЛЬЗОВАНИЯ АВТОСИГНАЛИЗАЦИИ

Во время мойки автомобиля недопустимо попадание воды и моющих средств на поверхность или внутрь центрального блока автосигнализации, на её компоненты (сирену, датчики, антенный модуль, концевые выключатели), поскольку это может привести к повреждению автосигнализации. Для обеспечения влагозащищённости целесообразно изначально смонтировать компоненты автосигнализации в недоступных для потока жидкостей и брызг местах, а если необходимо - принять меры предосторожности во время мойки или закрыть (обернуть) компоненты доступным бытовым водонепроницаемым материалом, например полиэтиленовой плёнкой и т.п.

Никогда не засовывайте какие-либо предметы внутрь центрального блока автосигнализации или её компонентов во избежание повреждения электронных блоков и систем.

Не пытайтесь очищать предполагаемой Вами поломки самостоятельно вскрыть корпус автосигнализации (её компонентов), и исключите, пожалуйста, поручение диагностики и/или ремонта некомпетентным лицам. Если автосигнализация неисправна обратитесь в сертифицированный сервисный центр.

Очистка. Не пытайтесь очищать брелок-передатчик или другие компоненты автосигнализации с помощью каких-либо агрессивных жидкостей, растворителей или химических веществ, так как это может привести к ухудшению его внешнего вида. Для очистки используйте чистую сухую хлопчатобумажную салфетку (мягкую кисть).

### ***Перед использованием функции дистанционного запуска двигателя автомобиля***

- ◆ Всегда паркуйте Ваш автомобиль на открытой, хорошо проветриваемой площадке.
- ◆ Всегда ставьте автомобиль на стояночный тормоз.
- ◆ Перед тем, как заглушить двигатель, обязательно установите рычаг управления автоматической трансмиссией в положение "PARK", а рычаг переключения передач трансмиссии с ручным управлением – в нейтральное положение.
- ◆ Поддерживайте в исправном состоянии замок зажигания, концевые выключатели и (контрольные) лампы стояночного тормоза, педали тормоза, капота, дверей. В противном случае функции запуска двигателя могут работать неверно. Фирма-изготовитель не несет никакой ответственности за возможный ущерб, возникший по этой причине.
- ◆ Установите желаемые настройки для кондиционера, отопителя и других дополнительных устройств Вашего автомобиля.
- ◆ Включите функцию "рециркуляции" системы вентиляции вашего автомобиля для более эффективного прогрева или охлаждения салона.
- ◆ Если в Вашем автомобиле используется ручная коробка передач, Вы обязательно должны использовать процедуру подготовки системы к запуску "Safe Start" (проверка "логической нейтрали").
- ◆ Перед тем, как использовать функцию автоматического запуска двигателя по таймеру или функции автоматического запуска двигателя, убедитесь, что в топливном баке имеется достаточное количество топлива.

### ***Обязательные меры безопасности при использовании функции дистанционного или автоматического запуска двигателя автомобиля***

- ◆ Никогда не используйте функцию дистанционного запуска двигателя автомобиля, если он припаркован в ограниченном пространстве, где не обеспечивается достаточная вентиляция.
- ◆ Никогда не давайте брелки-передатчики системы детям.
- ◆ Никогда не используйте функции ShortStop или AutoStart, если автомобиль припаркован в ограниченном пространстве, где не обеспечивается достаточная вентиляция.
- ◆ Никогда не используйте функцию дистанционного запуска двигателя автомобиля или функцию ShortStop, если в автомобиле находится человек или животное.
- ◆ Никогда не запускайте двигатель автомобиля, если кто-либо находится перед автомобилем или позади него.

## **ФУНКЦИИ СИСТЕМЫ** **Стандартные функции**

### *Сервисные функции*

- ◆ Радиус действия в режиме оповещения до 1200 м
- ◆ Функция звукового или вибрационного оповещения передатчиком с двусторонней связью
- ◆ Часы в передатчике с двусторонней связью
- ◆ Отслеживание любых изменений состояния системы передатчиком с двусторонней связью
- ◆ Раздельное управление правыми/левыми указателями поворота с помощью встроенного реле
- ◆ Дистанционное управление замками дверей с помощью встроенных реле
- ◆ Постановка системы в режим охраны с раздельным отключением зон датчиков
- ◆ 6 дополнительных каналов для управления замком багажника и дополнительными устройствами
- ◆ Сервисный режим Valet / Дистанционный режим Valet
- ◆ Функция вызова владельца автомобиля
- ◆ Функция поиска автомобиля
- ◆ Предупреждение о разряде батарейки брелока-передатчика
- ◆ Дистанционное измерение температуры в салоне автомобиля

### *Охранные функции*

- ◆ Усовершенствованный динамический код
- ◆ Усовершенствованный режим Anti-HiJack
- ◆ Синие индикаторы встроенные в антенный модуль
- ◆ 2-цифровой программируемый персональный код отключения системы
- ◆ Выход для дополнительной блокировки двигателя
- ◆ 2-уровневый датчик удара с разъемным соединением
- ◆ Бесшумная постановка и снятие системы с охраны
- ◆ Усовершенствованный дистанционный режим "Паника"
- ◆ Память на срабатывания системы с указанием зоны охраны
- ◆ 6 независимых зон охраны
- ◆ Входы отрицательного и положительного триггеров дверей
- ◆ Входы отрицательных триггеров капота и багажника
- ◆ Обход неисправной зоны при постановке на охрану с указанием зоны охраны

## **Программируемые функции**

### *Сервисные функции*

- ◆ Автоматическое запираение дверей при включении зажигания или по нажатию на педаль тормоза
- ◆ Автоматическое отпирание дверей при выключении зажигания
- ◆ Функция защиты от ложных срабатываний системы
- ◆ Автоматическая проверка зоны действия передатчика с двусторонней связью
- ◆ Задержка включения режима охраны 5, 15, 45 или 60 секунд
- ◆ Режимы работы дополнительных каналов: импульсный, постоянный, таймерный
- ◆ Возможность программирования длительности импульса управления замками дверей
- ◆ Возможность перепрограммирования функций отдельных выходов и входов системы
- ◆ Восстановление заводских настроек программируемых функций системы

### *Охранные функции*

- ◆ Пассивная постановка на охрану с запираением или без запираения дверей
- ◆ Автоматическая повторная постановка на охрану с запираением или без запираения дверей
- ◆ Режим пассивной блокировки двигателя
- ◆ Возможность отключения охраны в 2 этапа
- ◆ Дистанционное или автоматическое включение режима Anti-HiJack

### **Функции дистанционного запуска двигателя**

- ◆ Полная совместимость как с автоматической, так и с ручной трансмиссией
- ◆ Совместимость с бензиновым и дизельным двигателем
- ◆ Возможность продления времени работы двигателя с помощью передатчика
- ◆ Функция ShortStop: постановка системы на охрану с двигателем, работающим на холостом ходу
- ◆ Дистанционно включаемая функция автоматического запуска двигателя при низкой температуре с выбором значения температуры

- ◆ Дистанционно включаемая функция автоматического запуска двигателя по таймеру через выбираемые промежутки времени
- ◆ Автоматический запуск двигателя в предустановленное время
- ◆ Специальный режим для автомобилей, имеющих двигатели с турбонаддувом

**Примечание:**

Дальность действия зависит от рельефа местности, характера застройки, взаимного расположения передатчика и приемника и от совокупности других физических факторов.

**БРЕЛОКИ-ПЕРЕДАТЧИКИ СИСТЕМЫ**

В комплект системы входит один 5-кнопочный брелок-передатчик с 2-сторонней связью и ЖК-дисплеем и один 4-кнопочный передатчик. 5-кнопочный брелок-передатчик позволяет управлять всеми функциями системы. Помимо этого, каждый раз при использовании данного передатчика система будет посылать специальные сигналы, подтверждающие исполнение той или иной команды ("**обратная связь**"). В результате на ЖК-дисплее 5-кнопочного брелока будет появляться соответствующая индикация, а встроенный в брелок-передатчик миниатюрный динамик будет подавать соответствующие звуковые сигналы подтверждения.

При **срабатывании системы** - (независимо от того, используется ли "Стандартный", или "Бесшумный" режим тревоги) она немедленно передаст сигнал тревоги на 5-кнопочный брелок-передатчик. При этом включится динамик и/или заработает встроенный вибратор передатчика (в зависимости от выбранного режима оповещения брелока), а на ЖК-дисплее появится индикация именно той зоны охраны, которая вызвала срабатывание системы.

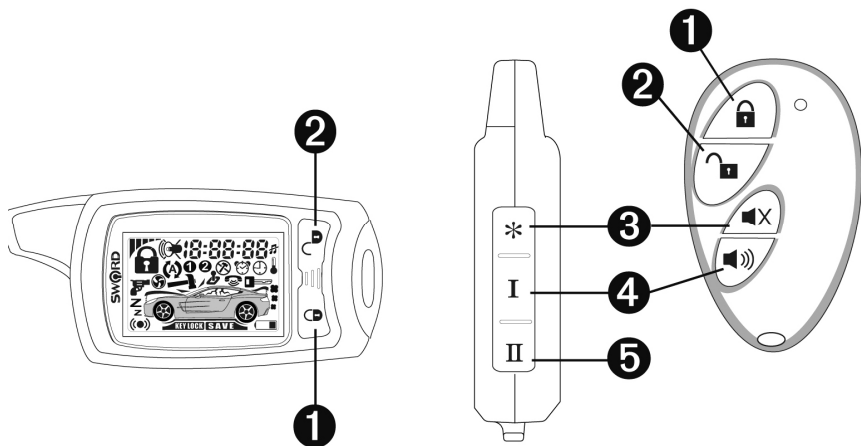

- 1 Кнопка включения охраны
- 2 Кнопка выключения охраны
- 3 Кнопка управления запуском двигателя
- 4 Кнопка отпирания багажника
- 5 Кнопка проверки статуса системы и включения подсветки дисплея

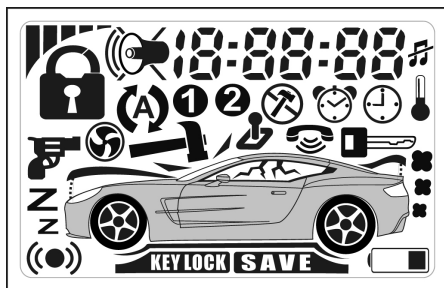

	Индикация передачи команды		Режим «Антиграбление»
	Индикация автопостановки или перепостановки		Иммобилайзер
	Индикация режима охраны		Индикация работы сервисного режима
	Индикация бесшумной охраны		Режим вызова водителя
	Охрана включена и/или двери заблокированы		Индикация работы двигателя
	Охрана выключена и двери разблокированы		Турботаймер
	Обход зоны предупреждения датчика удара		Индикация выполнения процедуры «Логической нейтрали»
	Обход обеих зон датчика удара		Автоматический запуск двигателя в предустановленное время
	Зона предупреждения датчика удара		Автоматический запуск двигателя по таймеру
	Основная зона датчика удара		Автоматический запуск двигателя при низкой температуре
	Зона предупреждения дополнительного		Индикация текущего времени, времени будильника, таймера обратного отсчета
	Основная зона дополнительного датчика		Включено вибрационное оповещение
	Открыт капот		Блокировка кнопок
	Открыт багажник		Индикация разряда батареи
	Открыта дверь		Режим тревоги или Паника
	Индикация включения зажигания		

## Функции кнопок брелоков-передатчиков системы

ФУНКЦИЯ	КНОПКА	УСЛОВИЯ
Включение охраны с запираем дверей	<b>1</b>	При выключенном зажигании
Бесшумная постановка на охрану	<b>1</b> на 2 с	Удерживать до звукового сигнала
Временное отключение сигналов подтверждения	<b>1</b> + <b>2</b> на 2 с	Удерживать до звукового сигнала при выключенном зажигании
Постановка на охрану с отключением зоны предупреждения датчиков	<b>1</b> или <b>4</b>	Нажать в течение 5 с после постановки на охрану
Постановка на охрану с отключением обеих зон датчиков	<b>1</b> или <b>4</b>	Нажать в течение 5 с после отключения зоны предупреждения
Выключение охраны	<b>2</b>	
Бесшумное снятие с охраны	<b>2</b> на 2 с	Удерживать до звукового сигнала
Включение охраны с работающим двигателем	<b>2</b> на 2 с, затем <b>1</b>	Удерживать до звукового сигнала при работающем двигателе кнопку <b>2</b> , затем нажать и отпустить кнопку <b>1</b>
Выход канала 1 / дистанционное отпирание замка багажника	<b>4</b> на 2 с	Удерживать до звукового сигнала
Выход канала 2	<b>1</b> + <b>4</b> на 2 с	Удерживать до звукового сигнала
Выход канала 3	<b>2</b> + <b>4</b> на 2 с	Удерживать до звукового сигнала
Выход канала 4	<b>3</b> + <b>4</b> на 2 с	Удерживать до звукового сигнала
Дистанционное включение режима "Паника"	<b>1</b> + <b>3</b> на 2 с	Удерживать до звукового сигнала при выключенном зажигании
Дистанционное выключение режима "Паника"	<b>1</b> + <b>3</b>	Нажать одновременно и отпустить
Включение автоматического режима "Anti-HiJack" по открыванию двери	<b>1</b> на 2 с	Удерживать до звукового сигнала при включенном зажигании
Включение дистанционного режима "Anti-HiJack"	<b>1</b> + <b>3</b> на 2 с	Удерживать до звукового сигнала при включенном зажигании и если выбрана программируемая функция 7.4
Дистанционное включение/ выключение сервисного режима	<b>1</b> + <b>2</b> на 2 с	Удерживать до звукового сигнала при включенном зажигании
"Поиск автомобиля"	<b>1</b>	В режиме охраны
Отключение режима тревоги при срабатывании системы	любая кнопка	После отключения режима тревоги брелока-передатчика
Дистанционный запуск двигателя	<b>3</b> на 2 с, затем <b>3</b>	На охране в состоянии готовности к запуску
Дистанционное глушение двигателя	<b>3</b> на 2 с	Удерживать до звукового сигнала при работающем двигателе под управлением системы
Предварительная подготовка к запуску (только для РКПП)	<b>3</b> на 2 с	Удерживать до звукового сигнала при двигателе, работающем от ключа зажигания
Продление времени работы двигателя на 1 цикл	<b>4</b>	Нажать, когда до окончания работы двигателя остается менее 3х минут
Включение автоматического запуска двигателя по таймеру	<b>2</b> + <b>3</b>	На охране в состоянии готовности к запуску
Включение автоматического запуска двигателя по температуре	<b>2</b> + <b>3</b> на 2 с	Удерживать до звукового сигнала на охране в состоянии готовности к запуску

## Описание специальных функций 5-кнопочного передатчика с двусторонней связью

ФУНКЦИЯ	КНОПКА	ПРИМЕЧАНИЕ
Включение режима проверки зоны действия брелока-передатчика с 2-сторонней связью	<b>5</b>	Нажать в течение 5 с после включения охраны
Проверка состояния системы, включение подсветки брелока	<b>5</b>	
Проверка температуры салона	<b>5</b> на 2 с	Удерживать до звукового сигнала
Отключение режима тревоги брелока-передатчика при срабатывании системы без отключения режима тревоги	любая кнопка	
Режим настройки часов	<b>3</b> + <b>5</b> на 2 с	Удерживать до звукового сигнала
Режим настройки автоматического запуска в предустановленное время	<b>3</b> + <b>5</b> на 4 с	Удерживать до 2-го звукового сигнала
Выбор режима оповещения	<b>2</b> + <b>5</b> на 2 с	Удерживать до звукового сигнала
Включение/выключение режима энергосбережения	<b>4</b> + <b>5</b> на 2 с	Удерживать до звукового сигнала
Включение/выключение блокировки кнопки передатчика	<b>1</b> + <b>5</b> на 2 с	Удерживать до звукового сигнала

**ВНИМАНИЕ:** Так как в передатчиках используется постоянно меняющийся (динамический) код, в определенных, достаточно редких ситуациях (например, при нажатии кнопку брелока более 50 раз вдали от автомобиля) может произойти рассинхронизация брелока и системы. В этом случае - подойдите к автомобилю и нажмите кнопку передатчика дважды. Синхронизация будет восстановлена и брелок вновь сможет управлять системой.

### Проверка текущего состояния системы / Проверка наличия 2-сторонней связи / Включение подсветки ЖК-дисплея передатчика

Нажмите и отпустите кнопку **5** передатчика с 2-сторонней связью.



Обновится индикация текущего состояния системы и Вы услышите 1 или 2 коротких сигнала динамика в зависимости от того находится система в охране или режим охраны выключен соответственно, также на 5 секунд включится подсветка ЖК-дисплея.

Если двусторонней связи нет, то Вы услышите 1 низкий сигнал динамика и/или зависимости от того какой режим оповещения включен для передатчика 2 раза включится вибратор.

**Примечание:** Дальность действия передатчика с 2-сторонней связью заметно ниже дальности действия передатчика системы. В связи с этим отсутствие 2-сторонней связи в тот или иной момент еще не означает, что в случае срабатывания системы передатчик с 2-сторонней связью не получит сигнала тревоги.

### Режим проверки зоны действия 2-сторонней связи после постановки на охрану

Для включения режима проверки зоны действия брелока-передатчика с 2-сторонней связью нажмите в течении 5 секунд после постановки на охрану кнопку **5** передатчика.

На ЖК-дисплее передатчика на 5 секунд загорится символ наличия связи  и динамик передатчика с 2-сторонней связью подаст 1 короткий сигнал или 1 раз включится встроенный вибратор. Затем каждую минуту в течении 5 минут будет производиться проверка наличия связи, что в случае её наличия будет подтверждаться 1 коротким сигналом динамика передатчика или 1 включением встроенного вибратора и коротким включением подсветки дисплея. По истечении 5 минут после постановки на охрану проверки наличия связи будут производиться каждые 10 минут, при этом в случае её наличия никаких дополнительных сигналов подтверждения не будет, а вот в случае её отсутствия, динамик передатчика с 2-сторонней связью подаст 3 серии по 2 коротких сигнала, а символ наличия связи 

будет в течении 5 секунд мигать.



### Контроль температуры двигателя автомобиля





Для проверки температуры двигателя автомобиля нажмите и удерживайте в течении 2 секунд кнопку **5** переключателя с 2-сторонней связью. На ЖК-дисплее текущее время на 5 секунд сменит значение температуры двигателя.

### Выбор режима оповещения: звуковой/вибратор



Для выбора режима оповещения, нажмите одновременно и удерживайте в течении 2 секунд кнопки **2** и **5** переключателя с 2-сторонней связью. Существует 3 режима оповещения: звуковой, вибратор и звуковой/вибратор. Если включен режим оповещения только вибратором, то на ЖК-дисплее переключателя отображается соответствующий символ .

### Режим энергосбережения

В этом режиме Вы не будете получать подтверждения об изменении состояния системы, однако сможете использовать описанную выше команду "Проверка наличия двусторонней связи".

1. Для **включения** режима энергосбережения, при выключенном режиме охраны, нажмите и удерживайте в течении 2 секунд кнопки **4** и **5** брелока-переключателя с 2-сторонней связью. На ЖК-дисплее переключателя появится символ , встроенный динамик переключателя подаст 1 короткий сигнал подтверждения. Через 30 секунд после каждого снятия с охраны символ  начнет мигать, подтверждая, что приемник брелока-переключателя включен.
2. Для **выключения** режима энергосбережения нажмите и удерживайте кнопки **4** и **5** брелока-переключателя с 2-сторонней связью в течении 2 секунд. На ЖК-дисплее переключателя погаснет символ , встроенный динамик переключателя подаст 2 коротких сигнала подтверждения. Режим энергосбережения будет автоматически выключаться при постановке системы на охрану с данного брелока-переключателя, при этом символ  не выключится и через 30 секунд после следующего снятия с охраны режим энергосбережения снова включится, и символ  начнет мигать.

### Включение/выключение функции блокировки кнопок брелока

1. Для **включения** режима блокировки кнопок брелока – нажмите и удерживайте в течении 2 секунд кнопки **1** и **5**. При **включении** блокировки кнопок на ЖК-дисплее появится символ .
2. Для **выключения** режима блокировки кнопок повторите описанную выше процедуру. При **выключении** функции на ЖК-дисплее выключится символ .

В режиме блокировки кнопок возможна проверка текущего состояния системы.

### Настройка часов в брелоке-переключателе с 2-сторонней связью

1. Нажмите и удерживайте в течение 2 секунд кнопки **3** и **5** (до звукового сигнала) для входа в режим настройки. Включится подсветка дисплея и начнет мигать значение часов текущего времени.
2. Последовательно нажимайте кнопку **1** для увеличения значения часов текущего времени или кнопку **2** для уменьшения значения часов текущего времени.
3. Нажмите кнопку **3** для перехода к настройке минут. Начнет мигать значение минут текущего времени.
4. Последовательно нажимайте кнопку **1** для увеличения значения минут текущего времени или кнопку **2** для уменьшения значения минут текущего времени.
5. Для выхода из режима настроек нажмите кнопку **4** или **5**.

## Замена элементов питания / Предупреждение о разряде батареи передатчика

### 5-кнопочный передатчик с 2-сторонней связью

Рекомендуется менять батареи передатчика каждые 3-4 месяца, в зависимости от частоты и режима использования передатчика с 2-сторонней связью и частотой использования режима энергосбережения. Если батарея 5-кнопочного передатчика с 2-сторонней связью разряжена, то на ЖК-дисплее

будет постоянно мигать символ , кроме того при каждом нажатии кнопок динамик брелока будет подавать 2 предупредительных сигнала разряда батареи.

Для замены батареек передатчика с 2-сторонней связью:

1. Сдвиньте и снимите крышку отделения батареек.
2. Извлеките севшую батарею, запомнив полярность её установки.
3. Установите новую батарею (типа ААА), убедитесь в соблюдении полярности.
4. Установите крышку обратно.

### 4-кнопочный передатчик

В корпусе 4-кнопочного брелока-передатчика установлен маленький красный светодиод, который подтверждает нажатие кнопки передатчика и также показывает состояние элементов питания передатчика. По мере разряда батареек Вы можете заметить уменьшение дальности действия передатчика.

Для замены батареек:

1. Выкрутите 2 винта в корпусе, аккуратно разделите половинки корпуса передатчика.
2. Извлеките севшую батарею, запомнив полярность её установки.
3. Установите новый элемент питания (типа 23А), убедитесь в соблюдении полярности.
4. Аккуратно соедините 2 половинки корпуса и закрутите крепежные винты.

## АКТИВНАЯ ПОСТАНОВКА НА ОХРАНУ

1. Выключите зажигание, выйдите из автомобиля и закройте все двери, капот и багажник.
2. Нажмите и отпустите кнопку  передатчика один раз.
3. Вы услышите 1 сигнал сирены, указатели поворота включатся 1 раз, система включит цепи блокировки двигателя, двери автомобиля будут заперты (если установлены электроприводы замков), автоматически закроются окна автомобиля (если данная функция реализована) и светодиодные индикаторы, встроенные в антенный модуль системы, начнут медленно мигать, подтверждая, что система находится в режиме охраны.
4. Динамик передатчика с 2-сторонней связью подаст 1 короткий сигнал или 1 раз включится встроенный вибратор (в зависимости от выбранного режима сигналов оповещения передатчика).

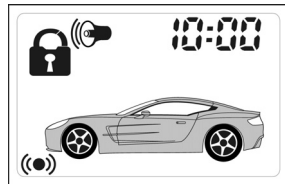

5. На ЖК-дисплее появятся символы ,  и .

**ВНИМАНИЕ:** Если в Вашем автомобиле установлена функция штатной задержки выключения внутрисалонного освещения, необходимо при помощи функции № 11 выбрать необходимое значение задержки постановки на охрану. В этом случае при постановке на охрану система будет подавать стандартные сигналы подтверждения (1 сигнал сирены и 1 мигание указателей поворота), даже если в момент постановки на охрану включено внутрисалонное освещение или открыта одна из дверей автомобиля. Однако если дверь автомобиля была открыта в момент постановки на охрану и осталась открытой, то через запрограммированное время сирена подаст дополнительно 4 сигнала, а динамик передатчика включит соответствующую мелодию или встроенный вибратор включится дополнительно 1 раз, подтверждая, что вход триггера двери активен и был обойден системой. При этом на ЖК-дисплее появится и исчезнет мигающий символ триггера двери.

## СНЯТИЕ СИСТЕМЫ С ОХРАНЫ

1. Нажмите и отпустите кнопку **2** переключателя один раз.
2. Вы услышите 2 сигнала сирены, указатели поворота включатся 2 раза, система отключит цепи блокировки двигателя, двери автомобиля отперутся.
3. Динамик переключателя подаст 2 коротких сигнала или 2 раза включится встроенный вибратор.
4. Символ закрытого замка сменится символом открытого замка.

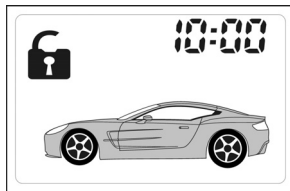

**Примечание:** Если выполнены соответствующие подключения и система запрограммирована необходимым образом, то после снятия системы с охраны внутрисалонное освещение включится на 30 секунд (или до момента включения зажигания, если это произойдет раньше) для освещения пути к автомобилю.

**Примечание:** Кроме того, если выполнены необходимые подключения для реализации функции отпирания дверей в 2 этапа, то при снятии системы с охраны будет отпираться только дверь водителя. Для отпирания всех остальных дверей автомобиля необходимо нажать и отпустить кнопку снятия с охраны еще раз.

**Примечание:** Если при снятии системы с охраны Вы услышите 5 сигналов сирены и указатели поворота включатся 5 раз, это значит, что система срабатывала за время Вашего отсутствия. В этом случае светодиодные индикаторы, встроенные в антенный модуль, будут мигать определенное количество раз, указывая на конкретный триггер или датчик, вызвавший срабатывание системы (См. раздел "Информация о предыдущих срабатываниях системы" ниже).

## ДИСТАНЦИОННЫЙ ЗАПУСК ДВИГАТЕЛЯ АВТОМОБИЛЯ

1. Для дистанционного запуска двигателя автомобиля нажмите и удерживайте в течение 2 секунд кнопку **3**, а затем ещё раз коротко нажмите кнопку **3** переключателя.
2. Если все условия, необходимые для безопасного дистанционного запуска двигателя соблюдены, указатели поворота включатся 3 раза.
3. Динамик переключателя подаст короткий сигнал и/или 1 раз включится вибратор. На ЖК-дисплее включится символ .

4. Через несколько секунд (в зависимости от типа двигателя и штатного электрооборудования автомобиля) система начнет процедуру запуска двигателя автомобиля.

5. Если двигатель запущен указатели поворота начнут мигать. Динамик переключателя подаст мелодичный сигнал или 1 раз включится вибратор. На ЖК-дисплее попеременно с текущим временем часы начнут показывать обратный отсчет времени работы двигателя (10

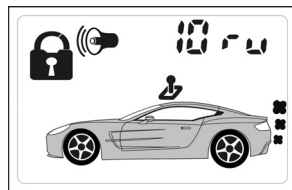

минут – заводская установка), символ  начнет мигать.

6. Если двигатель автомобиля не запустится с первого раза, система повторит до 3-х попыток запуска.

7. В течение всего времени, пока двигатель автомобиля работает на холостом ходу под управлением системы дистанционного запуска, указатели поворота будут мигать либо будут включены постоянно в зависимости от состояния программируемой функции № 25).

8. Двигатель будет автоматически остановлен через заранее запрограммированное время (заводская установка 10 минут) либо:

- ♦ при снижении уровня оборотов холостого хода;
- ♦ при открывании капота автомобиля;
- ♦ при нажатии на педаль тормоза (для автоматической коробки передач) или при отключении ручного тормоза (для ручной коробки передач);
- ♦ при срабатывании системы (если двигатель был дистанционно запущен, когда система находилась в режиме охраны)
- ♦ при остановке двигателя дистанционно с помощью переключателя.

Если двигатель не запускается или глохнет раньше ожидаемого времени, обратитесь к авторизованному мастеру-установщику.

## ДИСТАНЦИОННАЯ ОСТАНОВКА ДВИГАТЕЛЯ АВТОМОБИЛЯ

Вы можете в любой момент дистанционно остановить двигатель автомобиля, работающий под управлением системы дистанционного запуска, нажав и удерживая в течение 2 секунд кнопку **3** переключателя. Динамик переключателя подаст короткий сигнал и/или на 1 раз включится встроенный вибратор пере-

датчика, а на ЖК-дисплее переключателя с 2-сторонней связью исчезнет символ , а часы начнут постоянно показывать текущее время.

## ДИСТАНЦИОННОЕ УПРАВЛЕНИЕ ДОПОЛНИТЕЛЬНЫМИ УСТРОЙСТВАМИ (КАНАЛ 1)

1) Данная система имеет дополнительный 1-й канал, который позволяет управлять различными дополнительными устройствами, в первую очередь – электрическим замком крышки багажника.

Для управления электрическим замком крышки багажника нажмите кнопку **4** переключателя и удерживайте ее нажатой в течение 2 секунд при снятой охране и выключенном зажигании.

**Примечание:** Если выход дополнительного канала 1, запрограммированного для управления замком багажника, включен в то время, когда система находится в режиме охраны, то система одновременно на некоторое время отключит датчик удара и триггер капота/багажника для того, чтобы открывание багажника не вызвало срабатывание системы. На ЖК-дисплее переключателя с 2-сторонней связью после открытия багажника будет гореть символ багажника

. Через 3 секунды после того, как багажник будет закрыт, система опять автоматически возьмет эти цепи (датчик удара и триггер багажника) под охрану, динамик переключателя подаст 1 короткий сигнал, а на ЖК-дисплее переключателя с 2-сторонней связью

исчезнет символ . Если багажник остается открытым, то через 1 минуту после активации канала динамик переключателя подаст 3 серии из 3 коротких предупредительных сигналов. Предупреждения будут повторяться каждые 30 секунд в течение 3 минут, после чего динамик переключателя подаст 6 серий из 3 коротких предупредительных сигналов, а на ЖК-дисплее пере-

датчика с 2-сторонней связью исчезнет символ .

2) Помимо описанной выше функции дистанционного отпирания замка крышки багажника, выход канала 1 системы может также использоваться для управления различными дополнительными устройствами. Для этого режим работы выхода канала 1 системы может быть запрограммирован при установке как:

- ♦ **“постоянный”** сигнал, т.е. активируемый при нажатии кнопки **4** переключателя на 2 с и работающий до следующего нажатия кнопки **4** переключателя на 2 с;
- ♦ **“таймерный 1-120 секунд с отключенными датчиками”** сигнал, активируемый при нажатии кнопки **4** переключателя на 2 с и работающий в течение запрограммированного времени, либо до следующего нажатия кнопки **4** переключателя на 2 с.
- ♦ **“таймерный 1-120 секунд с включенными датчиками”** сигнал, активируемый при нажатии кнопки **4** переключателя на 2 с и работающий в течение запрограммированного времени, либо до следующего нажатия кнопки **4** переключателя на 2 с.

**Примечание:** Если Вы используете какое-либо дополнительное устройство, подключенное к выходу канала 1 системы, обратитесь к Вашему мастеру-установщику за справкой по дистанционному управлению этим устройством.

## ДИСТАНЦИОННОЕ УПРАВЛЕНИЕ ДОПОЛНИТЕЛЬНЫМИ УСТРОЙСТВАМИ (КАНАЛ 2)

1) Данная система имеет дополнительный 2-й канал, который позволяет управлять различными дополнительными устройствами в любое время (при включенном или при выключенном режиме охраны, при включенном или при выключенном зажигании и т.д.), но в первую очередь является выходом для управления внутрисалонным освещением.

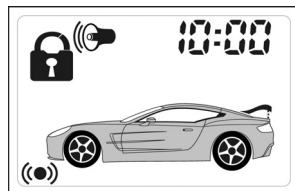

2) Помимо описанной выше функции управления внутрисалонным освещением, выход канала 2 системы может также использоваться для управления различными дополнительными устройствами. Для этого режим работы выхода канала 2 системы может быть запрограммирован при установке как:

- ♦ **“постоянный”** сигнал, т.е. активируемый при нажатии кнопок **1** и **4** передатчика на 2 с и работающий до следующего нажатия кнопок **1** и **4** передатчика на 2 с;
- ♦ **“таймерный 1-120 секунд с отключенными датчиками”** сигнал, активируемый при нажатии кнопок **1** и **4** передатчика на 2 с и работающий в течение запрограммированного времени, либо до следующего нажатия кнопок **1** и **4** передатчика на 2 с.
- ♦ **“таймерный 1-120 секунд с включенными датчиками”** сигнал, активируемый при нажатии кнопок **1** и **4** передатчика на 2 с и работающий в течение запрограммированного времени, либо до следующего нажатия кнопок **1** и **4** передатчика на 2 с.

**Примечание:** Если Вы используете какое-либо дополнительное устройство, подключенное к выходу канала 2 системы, обратитесь к Вашему мастеру-установщику за справкой по дистанционному управлению этим устройством.

### ДИСТАНЦИОННОЕ УПРАВЛЕНИЕ ДОПОЛНИТЕЛЬНЫМИ УСТРОЙСТВАМИ (КАНАЛ 3)

1) Данная система имеет дополнительный 3-й канал, который позволяет управлять различными дополнительными устройствами в любое время (при включенном или при выключенном режиме охраны, при включенном или при выключенном зажигании и т.д.), но в первую очередь является выходом для закрывания окон при постановке на охрану.

2) Помимо описанной выше функции закрывания окон, выход канала 3 системы может также использоваться для управления различными дополнительными устройствами. Для этого режим работы выхода канала 3 системы может быть запрограммирован при установке как:

- ♦ **“постоянный”** сигнал, т.е. активируемый при нажатии кнопок **2** и **4** передатчика на 2 с и работающий до следующего нажатия кнопок **2** и **4** передатчика на 2 с;
- ♦ **“таймерный 1-120 секунд с отключенными датчиками”** сигнал, активируемый при нажатии кнопок **2** и **4** передатчика на 2 с и работающий в течение запрограммированного времени, либо до следующего нажатия кнопок **2** и **4** передатчика на 2 с.
- ♦ **“таймерный 1-120 секунд с включенными датчиками”** сигнал, активируемый при нажатии кнопок **2** и **4** передатчика на 2 с и работающий в течение запрограммированного времени, либо до следующего нажатия кнопок **2** и **4** передатчика на 2 с.

**Примечание:** Если Вы используете какое-либо дополнительное устройство, подключенное к выходу канала 3 системы, обратитесь к Вашему мастеру-установщику за справкой по дистанционному управлению этим устройством.

### ДИСТАНЦИОННОЕ УПРАВЛЕНИЕ ДОПОЛНИТЕЛЬНЫМИ УСТРОЙСТВАМИ (КАНАЛ 4)

1) Данная система имеет дополнительный 4-й канал, который позволяет управлять различными дополнительными устройствами в любое время (при включенном или при выключенном режиме охраны, при включенном или при выключенном зажигании и т.д.), но в первую очередь является выходом для отпирания дверей в 2 этапа.

2) Помимо описанной выше функции отпирания дверей в 2 этапа, выход канала 4 системы может также использоваться для управления различными дополнительными устройствами. Для этого режим работы выхода канала 4 системы может быть запрограммирован при установке как:

- ♦ **“постоянный”** сигнал, т.е. активируемый при нажатии кнопок **3** и **4** передатчика на 2 с и работающий до следующего нажатия кнопок **3** и **4** передатчика на 2 с;

- ♦ “таймерный 1-120 секунд с отключенными датчиками” сигнал, активируемый при нажатии кнопка ③ и ④ передатчика на 2 с и работающий в течение запрограммированного времени, либо до следующего нажатия кнопка ③ и ④ передатчика на 2 с.
- ♦ “таймерный 1-120 секунд с включенными датчиками” сигнал, активируемый при нажатии кнопка ③ и ④ передатчика на 2 с и работающий в течение запрограммированного времени, либо до следующего нажатия кнопка ③ и ④ передатчика на 2 с.

**Примечание:** Если Вы используете какое-либо дополнительное устройство, подключенное к выходу канала 4 системы, обратитесь к Вашему мастеру-установщику за справкой по дистанционному управлению этим устройством.

## ЗАЩИТА АВТОМОБИЛЯ ПРИ ВКЛЮЧЕННОМ РЕЖИМЕ ОХРАНЫ

- ♦ При легком толчке или ударе по корпусу автомобиля включится режим предупреждения датчика удара и сирена подаст 3 коротких предупредительных сигнала. Любой сильный удар или толчок по корпусу или по стеклу автомобиля немедленно вызовет срабатывание полного 30-секундного цикла режима тревоги.
- ♦ Открывание любой двери, капота или багажника, или включение зажигания вызовет немедленное включение sireны. Сирена будет звучать 30 с, затем выключится, и система вновь встанет на охрану. Если, например, взломщик оставил дверь открытой, то сирена будет звучать всего 5 циклов по 30 с (если Вы не отключите режим тревоги с помощью передатчика ранее) и затем встанет на охрану в “обход” открытой цепи. После того, как эта дверь будет вновь закрыта, система автоматически сама возьмет её под охрану.
- ♦ Включение зажигания при включенном режиме охраны вызовет немедленное срабатывание системы. Если зажигание будет выключено, то через 30 секунд режим тревоги выключится до следующей попытки завести двигатель. Если же зажигание останется включенным – режим тревоги продолжится, но не более 2,5 минут. Затем режим тревоги выключится, но двигатель останется заблокированным.
- ♦ При срабатывании системы указатели поворота будут мигать в течение 30 секунд (или в течение всего режима тревоги), привлекая визуальное внимание к автомобилю.
- ♦ При включенной охране включена блокировка стартера и дополнительные цепи блокировки двигателя (если запрограммированы соответствующие функции и установлены дополнительные реле), предотвращая несанкционированный запуск двигателя.
- ♦ Светодиоды, встроенные в антенный модуль, медленно мигают при включенном режиме охраны. Это является визуальным предупреждением для потенциального взломщика. Ток, потребляемый светодиодами, очень мал и практически не разряжает аккумулятор даже за длительный период времени.
- ♦ При срабатывании системы встроенный динамик передатчика с 2-сторонней связью будет в течение 30 секунд подавать звуковые сигналы тревоги, соответствующие сработавшему триггеру. На ЖК-дисплее передатчика будут мигать символ фар и символ зоны охраны, вызвавшей срабатывание системы (см. таблицу ниже).

ИНДИКАЦИЯ НА ЖК-ДИСПЛЕЕ			
ЗОНА ОХРАНЫ / ПРИЧИНА СРАБАТЫВАНИЯ	Зона предупреждения датчика удара	Основная зона датчика удара	Попытка открыть багажник автомобиля
ИНДИКАЦИЯ НА ЖК-ДИСПЛЕЕ			
ЗОНА ОХРАНЫ / ПРИЧИНА СРАБАТЫВАНИЯ	Попытка открыть одну из дверей автомобиля	Попытка включить зажигание автомобиля или отключение питания	Попытка открыть капот автомобиля

ИНДИКАЦИЯ НА ЖК-ДИСПЛЕЕ			
ЗОНА ОХРАНЫ / ПРИЧИНА СРАБАТЫВАНИЯ	Зона предупреждения дополнительного датчика	Основная зона дополнительного датчика	

### ИНФОРМАЦИЯ О ПРЕДЫДУЩИХ СРАБАТЫВАНИЯХ СИСТЕМЫ. ТАБЛИЦА ЗОН ОХРАНЫ.

Система проинформирует Вас, если она срабатывала за время Вашего отсутствия. В этом случае при снятии системы с охраны Вы услышите 5 сигналов сирены и указатели поворота включатся 5 раз (вместо 2-х), динамик передатчика с 2-сторонней связью подаст 2 коротких и ещё 1 предупредительный сигнал.

**Примечание:** Обратите внимание на то, что предупредительные сигналы сирены будут подаваться даже при бесшумном снятии системы с охраны.

После снятия системы с охраны светодиодные индикаторы, встроенные в антенный модуль, начнут мигать сериями вспышек через паузу до момента включения зажигания, поочередно показывая зоны или триггеры, вызвавшие срабатывания системы. Сядьте в автомобиль и сосчитайте количество миганий. Воспользуйтесь таблицей зон охраны системы для того, чтобы определить, какие входы (триггеры/датчики) последнее срабатывание системы. На ЖК-дисплее передатчика с 2-сторонней связью на 5 секунд появятся символы, вызвавшие срабатывания системы. Воспользуйтесь таблицей зон охраны системы для того, чтобы определить, какой вход (триггер/датчик) вызвал срабатывание системы за последний цикл охраны.

Информация о зонах, вызвавших срабатывание, хранится в памяти системы и стирается в момент включения зажигания или при постановке системы на охрану с помощью передатчика.

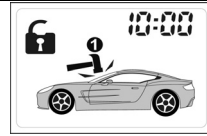
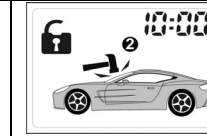
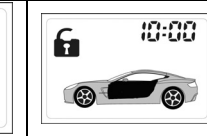
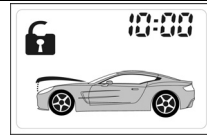
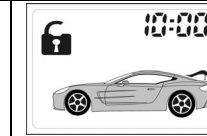
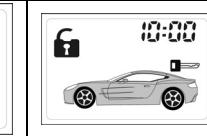
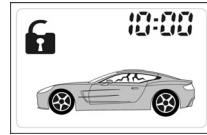
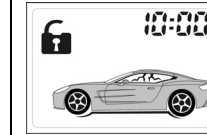
ИНДИКАЦИЯ НА ЖК-ДИСПЛЕЕ			
РЕЖИМ МИГАНИЯ СВЕТОДИОДОВ	2 раза через паузу	3 раза через паузу	4 раза через паузу
ТРИГГЕР / ДАТЧИК	вход зоны предупреждения датчика удара	вход основной зоны датчика удара	триггер двери (+/-)
ИНДИКАЦИЯ НА ЖК-ДИСПЛЕЕ			
РЕЖИМ МИГАНИЯ СВЕТОДИОДОВ	5 раз через паузу	6 раз через паузу	7 раз через паузу
ТРИГГЕР / ДАТЧИК	триггер капота	триггер багажника	вход цепи зажигания
ИНДИКАЦИЯ НА ЖК-ДИСПЛЕЕ			
РЕЖИМ МИГАНИЯ СВЕТОДИОДОВ	2 раза через паузу	3 раза через паузу	

ТРИГГЕР / ДАТЧИК	вход зоны предупреждения дополнительного датчика	вход основной зоны дополнительного датчика	
------------------	--------------------------------------------------	--------------------------------------------	--

## ПАМЯТЬ СОСТОЯНИЯ СИСТЕМЫ ПРИ ОТКЛЮЧЕНИИ ПИТАНИЯ

Система вновь вернется в то же самое состояние (на охране, снята с охраны, режим Valet, режим Anti-HiJack), в котором она находилась до момента отключения питания.

## ПОСТАНОВКА СИСТЕМЫ НА ОХРАНУ С РАЗДЕЛЬНЫМ ОТКЛЮЧЕНИЕМ ЗОН ДАТЧИКОВ

При постановке на охрану Вы можете отключить только зону предупреждения датчика удара или можете отключить датчик системы полностью.

- Нажмите и отпустите кнопку **1** передатчика один раз для постановки системы на охрану. Вы услышите 1 сигнал сирены, указатели поворота включатся 1 раз и т.д.
- Для отключения **зоны предупреждения** датчика удара системы: в течение 5 секунд после постановки на охрану нажмите и отпустите кнопку **1** передатчика еще раз. Вы услышите 2 сигнала сирены, подтверждающих, что зона предупреждения датчика удара отключена до следующей постановки системы на охрану. Динамик передатчика подаст 1 короткий сигнал или 1 раз включится встроенный вибратор, а на ЖК-дисплее передатчика с 2-сторонней связью включатся символы **1** .

- Для отключения **обеих зон** датчика удара системы: в течение 5 секунд после отключения зоны предупреждения датчика нажмите и отпустите кнопку **1** передатчика еще раз. Вы услышите 3 сигнала сирены, подтверждающих, что и зона предупреждения и основная зона датчика удара системы отключены до следующей постановки системы на охрану. Динамик передатчика подаст ещё один 1 короткий сигнал или 1 раз включится встроенный вибратор, а на ЖК-дисплее передатчика с 2-сторонней связью включатся символы **1 2** .

- Для возврата в режим охраны с работающим датчиком удара системы: в течение 5 секунд после отключения зоны предупреждения и основной зоны датчика удара нажмите и отпустите кнопку **1** передатчика еще раз. Вы услышите 1 сигнал сирены, подтверждающий, что и датчик удара системы включен.

**Примечание:** Отключение зон датчика удара будет автоматически отменяться при срабатывании системы от включения зажигания, открывания двери, капота или багажника.

## ПОСТАНОВКА СИСТЕМЫ НА ОХРАНУ С ОБХОДОМ И УКАЗАНИЕМ НЕИСПРАВНОЙ ЗОНЫ

Если через 5 секунд после постановки на охрану (либо через время запрограммированное в функции №11) Вы услышите 4 сигнала сирены (вместо одного), это означает, что одна из дверей, капот или багажник не закрыты (или одна из этих цепей неисправна) и система встала в режим охраны в "обход" данной цепи. Воспользуйтесь таблицей зон охраны, приведенной ниже в данной Инструкции, для определения неисправной цепи/триггера. Через 3 секунды после того, как обойденная цепь перестанет быть активной, система автоматически сама возьмет ее под охрану.

При постановке системы на охрану с обходом неисправной зоны:

- Динамик передатчика подаст 2 серии сигналов из 1 длинного и нескольких коротких.
- На ЖК-дисплее передатчика на 3 секунды включится мигающий символ зоны, обойденной системой. Воспользуйтесь таблицей зон охраны, приведенной ниже, для определения неисправной цепи/триггера.
- Через 3 секунды после того, как обойденная цепь перестанет быть активной, система автоматически сама возьмет ее под охрану.

ИНДИКАЦИЯ НА ЖК-ДИСПЛЕЕ			
	TRIGGER / ДАТЧИК	обход триггера двери	обход триггера багажника



## БЕСШУМНАЯ ПОСТАНОВКА И СНЯТИЕ СИСТЕМЫ С ОХРАНЫ

Вы можете ставить и снимать систему с охраны без подтверждающих сигналов сирены.

- ♦ Для “бесшумной” постановки системы на охрану нажмите и удерживайте в течение 2 секунд кнопку **1** передатчика. Сигналами подтверждения постановки системы на охрану будут в этом случае только 1 мигание указателей поворота автомобиля.
- ♦ Для “бесшумного” снятия системы с охраны нажмите и удерживайте в течение 2 секунд кнопку **2** передатчика. Сигналами подтверждения снятия системы с охраны будут в этом случае только 2 мигания указателей поворота автомобиля.

**Примечание.** На передатчике с 2-сторонней связью будут обычные сигналы подтверждения, как при стандартном включении охраны.

**ВНИМАНИЕ:** Даже при бесшумной постановке и/или снятии системы с охраны **всегда** будут подаваться 4 сигнала сирены (если одна из цепей охраны открыта или неисправна) и 5 сигналов сирены (если система срабатывала). Эти сигналы считаются важными для защиты автомобиля и для обеспечения Вашей безопасности, и не могут быть отключены.

Вы можете также отключить подтверждающие сигналы сирены до следующего цикла постановки на охрану. Для этого при постановке на охрану нажмите и удерживайте в течение 2 секунд кнопки **1** и **2**. Сигналами подтверждения постановки системы на охрану будут в этом случае только 1 мигание

указателей поворота автомобиля. На ЖК-дисплее появится символ . В этом случае при снятии с охраны даже обычным способом сигналами подтверждения будут только 2 мигания указателей поворота автомобиля.

## ДИСТАНЦИОННЫЙ РЕЖИМ “ПАНИКА”

- ♦ При *выключенном* запуске нажмите кнопку **1** и кнопку **3** передатчика одновременно и удерживайте их в течение 2 секунд. Немедленно включится сирена системы и начнут мигать указатели поворота.
- ♦ Для выключения режима “Паника” нажмите и отпустите кнопки **1** и **3** передатчика одновременно. Сирена системы и указатели поворота перестанут работать.

**Примечание.** В случае если режим “Паника” был включен при снятой охране, то система одновременно с включением сирены и мигания указателей поворота включит блокировку и закроет замки дверей, а при отключении режима “Паника” останется в режиме охраны.

## ДИСТАНЦИОННОЕ ВКЛЮЧЕНИЕ РЕЖИМА ANTI-HIJACK (AVR™)

Данная система позволяет Вам включить режим Anti-HiJack (функция защиты от разбойного нападения) с помощью передатчика.

**Включение режима Anti-HiJack (AVR™) происходит следующим образом:**

- ♦ В том случае, если Вы предполагаете возможность нападения или ощущаете опасность, Вы можете активизировать функцию Anti-HiJack (AVR™) заблаговременно одновременным нажатием и удерживанием кнопки **1** передатчика в течение 2 секунд при **включенном запуске**. При этом сирена подаст 1 короткий подтверждающий сигнал и индикаторы, встроенные в антенный модуль системы, начнут вспыхивать сериями по 2 раза через паузу.
- ♦ Динамик передатчика подаст 1 короткий сигнал.

**Примечание.** На этом этапе режим Anti-HiJack находится в ждущем режиме и отключить его можно выключив зажигание.

**Срабатывание режима Anti-HiJack (AVR™):**

- 1) Для включения активной фазы работы режима Anti-HiJack необходимо открыть и закрыть дверь автомобиля. При этом 1 раз включатся указатели поворота и индикаторы, встроенные в антенный модуль системы, начнут часто мигать. Данный этап длится в течение 50 секунд.
- 2) После того, как была открыта и закрыта дверь автомобиля в общей сложности в течение 50 секунд после активизации функции Anti-HiJack - сирена в течение 10 секунд будет подавать короткие предупреждающие сигналы и начнут мигать указатели поворота.

- 3) Через 10 секунд сирена начнет работать постоянно, закроются замки дверей, включатся блокировки двигателя и будут мигать указатели поворота автомобиля. Динамик передатчика будет подавать сигналы

тревоги. На ЖК-дисплее передатчика будут мигать символы



и

- 4) Сирена и указатели поворота будут продолжать работать в течение 30 секунд, а двигатель останется заблокированным до выключения режима Anti-HiJack (AVR™).

#### **Отключение режима Anti-HiJack (AVR™):**

Способ **отключения** функции AVR™ зависит от состояния программируемой функции № 6 и производится следующим образом:

- Отключение функции Anti-HiJack с момента включения, но до момента срабатывания можно произвести нажатием и удержанием в течение 2 секунд кнопки **1** или отключением зажигания.
- Отключение функции Anti-HiJack с момента срабатывания, но до момента включения блокировок и сирены производится в любой момент однократным нажатием кнопочного выключателя Valet (предварительно выключив и включив снова зажигание) вне зависимости от состояния функции № 6.
- Для отключения режима Anti-HiJack с момента включения сирены и блокировок, если Вы **не используете** персональный код отключения системы (функция № 6 "Отключение системы с помощью переключателя Valet"):

- ◆ Выключите и вновь включите зажигание
- ◆ В течение 15 секунд нажмите и отпустите кнопочный переключатель Valet.

Если включена функция № 6 "Отключение системы с помощью персонального кода" – после включения сирены отключение функции AVR™ будет возможно *только* с помощью введения Вашего персонального кода отключения системы.

**ВНИМАНИЕ:** Включая *противоугонную функцию AVR™*, Вы берете на себя *ответственность за возможные последствия, вызванные возможной насильственной остановкой двигателя автомобиля во время движения, особенно в случае использования блокировок двигателя, отличных от рекомендованных.*

#### **АВТОМАТИЧЕСКОЕ ВКЛЮЧЕНИЕ РЕЖИМА ANTI-HIJACK (AVR™)**

Данная система позволяет Вам также использовать автоматическое и дистанционное включение функции Anti-HiJack при включении зажигания, при отпирании и запираиии двери и при активировании с брелока-передатчика (программируемая функция № 7).

Автоматическое включение режима Anti-HiJack происходит с сигналами подтверждения аналогично дистанционному включению. Дальнейшая работа режима Anti-HiJack будет аналогична описанному выше.

#### **ФУНКЦИЯ "ПОИСК АВТОМОБИЛЯ"**

Для включения функции "Поиска автомобиля" нажмите и отпустите кнопку **1**. Сирена системы подаст 1 длинный сигнал и указатели поворота включатся 9 раз.

**Примечание:** Данная функция работает по истечении 5 секунд после постановки системы на охрану.

#### **ФУНКЦИЯ ВЫЗОВА ВОДИТЕЛЯ АВТОМОБИЛЯ**

При нажатии кнопки на антенном модуле системы - динамик передатчика будет подавать серии звуковых сигналов или 1 раз включится встроенный вибратор. На ЖК-дисплее будет мигать и останется включенным символ вызова водителя автомобиля .

**Примечание:** Символ вызова владельца автомобиля будет включен до момента постановки системы на охрану или до выполнения команды проверки наличия двусторонней связи.

## РЕЖИМ VALET. ДИСТАНЦИОННОЕ ВКЛЮЧЕНИЕ РЕЖИМА VALET.

Кнопочный выключатель Valet используется для того, чтобы включить сервисный режим Valet (т.е. временно отключить охранные функции системы) если, например, Вам необходимо оставить автомобиль на станции технического обслуживания. При этом Вы сможете управлять сервисными функциями системы (например, дистанционно отпирать двери автомобиля) и включать дистанционный режим “Паника”.

Помимо этого Вы можете также включать и выключать режим Valet с помощью передатчика системы.

Для **включения** режима Valet:

- ♦ Сядьте в автомобиль, включите и выключите зажигание.
- ♦ В течение 10 секунд после выключения зажигания нажмите кнопочный выключатель Valet 3 раза. Сирена системы подаст 1 длинный сигнал. Затем включите зажигание и нажмите кнопочный выключатель Valet 1 раз. После чего выключите зажигание. Сирена системы подаст 1 длинный сигнал. Динамик передатчика также подаст 1 длинный и 1 короткий сигналы, а на ЖК-дисплее появится символ .

**Примечание:** Вы можете также в любое время при включенном зажигании включить сервисный режим нажатием и удержанием кнопок **1** и **2** в течении 2 секунд.

**Примечание:** Когда система находится в режиме Valet каждый раз при выключении зажигания сирена будет подавать 2 коротких предупредительных сигнала.

Для **выключения** режима Valet:

В любое время при включенном зажигании нажмите и удерживайте кнопки **1** и **2** в течении 2 секунд.

**ВНИМАНИЕ:** Не забывайте отключать режим Valet. Это гарантирует постоянную охрану Вашего автомобиля.

## ПРОГРАММИРОВАНИЕ ПЕРСОНАЛЬНОГО КОДА ОТКЛЮЧЕНИЯ СИСТЕМЫ

1. Снимите систему с охраны.
2. Включите и выключите зажигание.
3. В течение 10 секунд нажмите и отпустите кнопочный выключатель Valet 3 раза. Вы услышите 1 длинный сигнал сирены.
4. Включите зажигание.
5. В течение 10 секунд нажмите и отпустите кнопочный выключатель Valet 3 раза.
6. Выключите зажигание.
7. Вы услышите 1 короткий и 1 длинный сигналы сирены.
8. Включите зажигание.
9. В течение 10 секунд нажмите и отпустите кнопочный выключатель Valet количество раз, равное 1-й цифре Вашего *старого* персонального кода (заводская установка – 2 раза), затем выключите зажигание. Вы услышите 1 короткий сигнал сирены.
10. Включите зажигание.
11. В течение 10 секунд нажмите и отпустите кнопочный выключатель Valet количество раз, равное 2-й цифре Вашего *старого* персонального кода (заводская установка – 5 раз), затем выключите зажигание. Если персональный код был введен правильно, Вы услышите 3 коротких сигнала сирены. Если же персональный код был введен неправильно, то Вы услышите 2 длинных сигнала сирены, означающих, что система вышла из режима программирования.
12. Включите зажигание.
13. В течение 10 секунд нажмите и отпустите кнопочный выключатель Valet количество раз, равное 1-й цифре Вашего *нового* персонального кода, затем выключите зажигание. Вы услышите 1 короткий сигнал сирены.

14. Включите зажигание.

15. В течение 10 секунд нажмите и отпустите кнопочный выключатель Valet количество раз, равное 2-й цифре Вашего *нового* персонального кода, затем выключите зажигание. Вы услышите 2 коротких сигнала сирены. Затем светодиодные индикаторы, встроенные в антенный модуль сериями вспышек через паузу покажут записанный в систему новый персональный код. И затем Вы услышите 2 длинных сигнала сирены, указывающих на то, что система вышла из режима программирования.

**ВНИМАНИЕ: ОБЯЗАТЕЛЬНО запишите или хорошо запомните Ваш новый персональный код!!!**

### **АВАРИЙНОЕ ОТКЛЮЧЕНИЕ СИСТЕМЫ.**

Данная система может быть снята с охраны без использования передатчика (процедура аварийного отключения системы). Это необходимо в том случае, если, например, передатчик утерян, неисправен или если разрядились батарейки.

Вы можете использовать стандартный режим аварийного снятия с охраны (с использованием выключателя Valet) или кодированный режим (с помощью программируемого персонального кода отключения системы). Выбор последнего режима осуществляется функцией № 6.

**Стандартный режим аварийного снятия с охраны (функция № 6 “Отключение системы с помощью переключателя Valet”):**

- ◆ Откройте дверь ключом (система сработает, включится сирена, начнут мигать указатели поворота и т.д.)
- ◆ Включите зажигание.
- ◆ В течение 10 секунд нажмите и отпустите кнопочный выключатель Valet.
- ◆ Режим тревоги отключится и Вы сможете завести автомобиль.

**Аварийное снятие системы с охраны с помощью персонального кода (функция № 6 “Отключение системы с помощью персонального кода”)**

Персональным кодом отключения системы может быть любое число, состоящее из двух цифр от 1 до 9. Персональный код отключения системы также необходимо использовать для входа в режим программирования функций и передатчиков системы, а также для отключения режима Anti-HiJack.

Заводской код отключения системы – “25”.

Для снятия системы с охраны с использованием **персонального кода**:

- ◆ Откройте дверь ключом (система сработает, включится сирена, начнут мигать указатели поворота и т.д.)
- ◆ Включите зажигание.
- ◆ В течение 10 секунд нажмите и отпустите кнопочный выключатель Valet от 1 до 9 раз для ввода 1-й цифры Вашего персонального кода (заводская установка – 2 раза)
- ◆ Выключите и вновь включите зажигание.
- ◆ В течение 10 секунд нажмите кнопочный переключатель Valet от 1 до 9 раз для ввода 2-й цифры кода (заводская установка – 5 раз).
- ◆ В течение 10 секунд выключите зажигание. Если был введен правильный код, режим тревоги отключится и Вы сможете завести автомобиль.

**Примечание:** В том случае, если 3 раза подряд был введен неправильный персональный код, система не будет в течение некоторого времени воспринимать дальнейшие попытки введения кода.

### **ПАССИВНАЯ ПОСТАНОВКА СИСТЕМЫ НА ОХРАНУ**

1. Выключите зажигание, выйдите из автомобиля и закройте все двери, капот и багажник.

2. Как только будет закрыта последняя дверь, сирена подаст 2 коротких сигнала, 2 раза включатся указатели поворота, динамик передатчика подаст 2 коротких сигнала.

Светодиодные индикаторы, встроенные в антенный модуль системы, начнут часто мигать, а на

ЖК-дисплее передатчика с 2-сторонней связью начнет мигать символ , показывая, что начался 30-секундный отсчет времени перед автоматической (пассивной) постановкой системы на охрану.

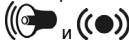
3. Через 30 секунд после того, как была закрыта последняя дверь, капот и багажник, Вы услышите еще 1 сигнал сирены, указатели поворота включатся 1 раз, динамик передатчика подаст 1 короткий сигнал, включатся символы . Система включит охрану.

**Примечание:** Если в течение 30-секундного отсчета времени перед автоматической постановкой системы на охрану какая-либо из дверей, капот или багажник были открыты, данная автоматическая функция будет немедленно остановлена и светодиодные индикаторы, встроенные в антенный модуль системы, погаснут. Как только все двери, капот и багажник будут вновь закрыты, сирена вновь подаст 2 короткий сигнал и светодиодные индикаторы, встроенные в антенный модуль системы вновь начнут часто мигать, показывая, что 30-секундный отсчет времени перед автоматической постановкой системы на охрану начался заново.

## ПАССИВНАЯ БЛОКИРОВКА ДВИГАТЕЛЯ

Вы можете запрограммировать систему таким образом, чтобы каждый раз через 30 секунд после включения зажигания включались только цепи блокировки двигателя (аналогично Иммоилайзер). Если данная функция включена:

1. Выключите зажигание и выйдите из автомобиля.
2. Через 30 секунд после выключения зажигания система включит блокировки двигателя. Светодиодные индикаторы, встроенные в антенный модуль системы, будут мигать сериями по 4 раза через паузу. Динамик передатчика подаст 2 коротких сигнала, а на ЖК-дисплее включится символ .
3. Система не будет срабатывать от открывания дверей, капота, багажника или от датчиков, подключенных к системе.

Для **отключения** режима пассивной блокировки двигателя выполните любое из следующих действий:

- ◆ Отключите охрану при помощи передатчика: нажмите и отпустите кнопку  один раз при включенном зажигании.
- ◆ Если передатчик неисправен или потерян, отключите систему с помощью кнопочного переключателя Valet или с помощью введения персонального кода (в зависимости от состояния функции № 6).

## АВТОМАТИЧЕСКАЯ ПОВТОРНАЯ ПОСТАНОВКА СИСТЕМЫ НА ОХРАНУ



Если после снятия системы с охраны двери, капот или багажник автомобиля *не открывались* и зажигание *не включалось*, система автоматически вновь встанет в режим охраны через 30 секунд и запрет двери автомобиля (программируемая функция № 2). При этом в течение 30 секунд на ЖК-дисплее передатчика будет мигать символ  и будут быстро мигать светодиодные индикаторы, встроенные в антенный модуль системы.

Затем Вы услышите 1 сигнал сирены, указатели поворота мигнут 1 раз, произойдет запираение дверей автомобиля, а светодиодные индикаторы, встроенные в антенный модуль системы, начнут мигать медленно. Динамик передатчика подаст 1 короткий сигнал, включатся символы . Система включит охрану.

## СНЯТИЕ СИСТЕМЫ С ОХРАНЫ В 2 ЭТАПА

Для большей безопасности Вы можете использовать функцию снятия системы с охраны в 2 этапа (программируемая функция № 8).

Если функция № 8 включена, то при снятии системы с охраны с помощью передатчика двигатель автомобиля останется заблокированным, хотя все остальные охранные функции системы будут отключены. Для отключения блокировок и запуска двигателя необходимо будет после снятия системы с охраны дополнительно при включенном зажигании нажать кнопочный выключатель VALET или нажать и отпустить кнопку  на брелоке-передатчике. Данная функция может оказаться весьма полезной в том случае, если угонщики выкрали брелок-передатчик и ключи от автомобиля.

1. Нажмите и отпустите кнопку **2** брелока-передатчика, подходя к автомобилю. Охрана отключится, но двигатель автомобиля останется **заблокированным**. Помимо стандартных сигналов подтверждения на ЖК-дисплее останется включенным символ , а светодиодные индикаторы, встроенные в антенный модуль будут мигать сериями по 4 раза через паузу.
3. Для отключения блокировки двигателя после снятия системы с охраны:
  - включите зажигание и нажмите кнопочный выключатель Valet 1 раз.
  - включите зажигание и нажмите кнопку **2** на брелоке-передатчике.
4. Система отключит цепи блокировки двигателя и Вы сможете завести автомобиль. На ЖК-дисплее передатчика выключится символ .

### **АВТОМАТИЧЕСКОЕ ЗАПИРАНИЕ ДВЕРЕЙ ПРИ ВКЛЮЧЕНИИ ЗАЖИГАНИЯ**

Если в Вашем автомобиле установлены дополнительные электроприводы замков дверей, то каждый раз при включении зажигания через 10 секунд двери автомобиля могут запираются для обеспечения Вашей безопасности - если все двери автомобиля закрыты. Если какая-либо из дверей будет в этот момент открыта, двери запираются *не будут*.

Если Вы хотите включить данную функцию, обратитесь к Вашему мастеру-установщику.

### **АВТОМАТИЧЕСКОЕ ЗАПИРАНИЕ ДВЕРЕЙ ПРИ НАЖАТИИ ПЕДАЛИ ТОРМОЗА**

Если в Вашем автомобиле установлены дополнительные электроприводы замков дверей, то каждый раз при нажатии и отпуске педали тормоза двери автомобиля могут запираются для обеспечения Вашей безопасности - если все двери автомобиля закрыты. Если какая-либо из дверей будет в этот момент открыта, двери запираются *не будут*.

Если Вы хотите включить данную функцию, обратитесь к Вашему мастеру-установщику.

### **АВТОМАТИЧЕСКОЕ ОТПИРАНИЕ ДВЕРЕЙ ПРИ ВЫКЛЮЧЕНИИ ЗАЖИГАНИЯ**

Если в Вашем автомобиле установлены дополнительные электроприводы замков дверей, то каждый раз при выключении зажигания двери автомобиля могут сразу же автоматически отпираться.

Если Вы хотите включить данную функцию, обратитесь к Вашему мастеру-установщику.

### **“ПРОДЛЕНИЕ” ВРЕМЕНИ РАБОТЫ ДВИГАТЕЛЯ ПОСЛЕ ДИСТАНЦИОННОГО ЗАПУСКА**

После того, как двигатель был дистанционно запущен, он будет работать в течение заранее запрограммированное времени (заводская установка 10 минут). Вы можете, однако, “продлить” время работы двигателя еще на один цикл, если это необходимо.

Для этого, в любой момент, когда двигатель работает под управлением системы дистанционного запуска, нажмите кнопку **4** брелока-передатчика. Динамик передатчика подаст мелодичный сигнал и время работы двигателя будет увеличено до начального значения (заводская установка 10 минут).



### **НАЧАЛО ДВИЖЕНИЯ ПОСЛЕ ДИСТАНЦИОННОГО ЗАПУСКА ДВИГАТЕЛЯ АВТОМОБИЛЯ**

1. Когда двигатель автомобиля работает на холостом ходу под управлением системы дистанционного запуска, снимите систему с охраны, сядьте в автомобиль, но не нажимайте педаль тормоза, не отключайте ручной тормоз и не переключайте рычаг управления коробкой передач.
2. Вставьте ключ в замок зажигания и поверните его в положение “зажигание”.
3. Если у Вас автоматическая коробка передач, нажмите на педаль тормоза. Если у Вас ручная коробка передач, отключите ручной тормоз.
4. Система дистанционного запуска будет отключена, но двигатель будет продолжать работать уже под управлением ключа зажигания.

## ФУНКЦИЯ “SAFE START” (ПРОЦЕДУРА ПРОВЕРКИ “ЛОГИЧЕСКОЙ НЕЙТРАЛИ” ДЛЯ АВТОМОБИЛЕЙ С РУЧНОЙ КОРОБКОЙ ПЕРЕДАЧ)

**ВНИМАНИЕ:** Информация, приведенная в данном разделе, касается **только** автомобилей с ручной коробкой передач.

Исходя из соображений безопасности, при дистанционном или автоматическом запуске двигателя автомобиля рычаг переключения передач должен находиться в нейтральном положении. Для того чтобы обеспечить возможность последующего безопасного запуска двигателя автомобиля, **каждый раз** перед тем, как покинуть автомобиль, Вы должны будете произвести следующие действия:

1. Припаркуйте автомобиль и, пока двигатель автомобиля все еще работает на холостом ходу, переключите рычаг переключения передач в нейтральное положение и поставьте автомобиль на стояночный тормоз.
2. Нажмите и удерживайте в течение 2 секунд кнопку  брелока-передатчика. Указатели поворота начнут мигать.
3. Поверните ключ в замке зажигания в положение “выключено” и выньте ключ из замка. Двигатель будет продолжать работать на холостом ходу под управлением системы дистанционного запуска. Выйдите из автомобиля и в течение 30 секунд нажмите кнопку  передатчика для постановки системы на охрану. Двигатель автомобиля будет немедленно остановлен, система включит режим охраны. На ЖК-дисплее передатчика помимо стандартных сигналов включится символ , подтверждающий, что двигатель может быть запущен дистанционно или автоматически.

**ВНИМАНИЕ:** Функция “Safe Start” будет отменена и дистанционный или автоматический запуск автомобиля **не будет более возможен** при срабатывании системы от входов капота, багажника, двери

или зажигания. При этом на ЖК-дисплее передатчика отключится символ . Необходимо будет повторить процедуру “Safe Start” заново.

## ФУНКЦИЯ “TURBO COOLDOWN”

После активной езды на автомобиле с двигателем, оснащенным турбонаддувом, перед остановкой двигателя и постановкой системы на охрану обычно рекомендуется охладить турбину, дав поработать двигателю несколько минут на холостых оборотах. Функция “Turbo Cooldown”, если запрограммирована, позволяет автоматизировать эту процедуру.

1. Припаркуйте автомобиль и, пока двигатель автомобиля все еще работает на холостом ходу, переключите рычаг переключения передач в положение “PARK” или в нейтральное положение и поставьте автомобиль на стояночный тормоз.
2. Не нажимая на педаль тормоза, нажмите и удерживайте в течении 2 секунд кнопку  передатчика.
3. Начнут мигать указатели поворота. Динамик передатчика подаст 1 короткий сигнал, а на ЖК-

дисплее передатчика начнет мигать символ .

4. Поверните ключ в замке зажигания в положение “выключено” и выньте ключ из замка. Двигатель будет продолжать работать на холостом ходу под управлением системы дистанционного запуска.
5. Выйдите из автомобиля и в течение 30 секунд нажмите кнопку  передатчика. Включится охрана.

На ЖК-дисплее передатчика символ  загорится постоянно и включится символ .

6. Для **отключения** режима “Turbo Cooldown” выполните пункт “НАЧАЛО ДВИЖЕНИЯ ПОСЛЕ ДИСТАНЦИОННОГО ЗАПУСКА ДВИГАТЕЛЯ АВТОМОБИЛЯ” (см. выше) или нажмите и удерживайте в течении 2 секунд кнопку  для остановки двигателя.

**ПРИМЕЧАНИЕ:** Время работы режима “Turbo Cooldown” определяется функцией №10. Запрограммировав функцию №10 в состояние 4 (время работы неограниченно) режим “Turbo Cooldown” можно использовать как режим “Short Stop”, т.е. для постановки автомобиля в охрану, не оставляя в замке ключа.

## ФУНКЦИИ АВТОМАТИЧЕСКОГО ЗАПУСКА ДВИГАТЕЛЯ

Вы можете использовать следующие функции автоматического запуска двигателя автомобиля и их комбинации:

1. Автоматический запуск двигателя при уменьшении температуры ниже запрограммированного значения.
2. Автоматический запуск двигателя через определенные промежутки времени (включая запуск каждые 24 часа).
3. Автоматический запуск двигателя в предустановленное время.

### Описание работы функций автоматического запуска двигателя при низкой температуре

Если была запрограммирована функция автоматического запуска двигателя автомобиля при низкой

температуре (на ЖК-дисплее передатчика включен символ ) , то все время, пока система находится на охране, при понижении температуры воздуха **в моторном отсеке автомобиля** ниже запрограммированного значения, двигатель будет автоматически запускаться на заранее запрограммированное время (заводская установка – 10 минут), но не ранее, чем через 1 час после постановки системы на охрану или не ранее, чем через 1 час после последнего глушения двигателя (автоматического или дистанционного).

**Включение** или **отключение** данной функций производится дистанционно одновременным нажатием и удержанием в течение 2 секунд кнопок **2** и **3** брелока-передатчика. Динамик передатчика подаст

1 короткий сигнал, на ЖК-дисплее включится символ , текущее время на 5 секунд сменит запрограммированное значение температуры запуска.

### Описание работы функции автоматического запуска двигателя по таймеру

Вы можете использовать функцию автоматического запуска двигателя автомобиля через определенные промежутки времени. После включения данной функции (на ЖК-дисплее передатчика включен

символ ) система будет автоматически запускать двигатель на заранее запрограммированное время (заводская установка – 10 минут) через каждые 2, 3, 4 или 24 часа. Данный режим позволит легко запустить двигатель утром, даже если автомобиль простоял зимой всю ночь на улице.

**Примечание:** Если во время работы двигателя после запуска по таймеру система получит дистанционную команду выключения двигателя, двигатель будет немедленно остановлен. Но строго по расписанию, через запрограммированный интервал времени после последнего запуска, двигатель автомобиля снова будет автоматически запущен.

**Включение** или **отключение** данной функций производится дистанционно одновременным нажатием кнопок **2** и **3** брелока-передатчика. Динамик передатчика подаст 1 короткий сигнал, на ЖК-дисплее

включится символ , текущее время на 5 секунд сменит запрограммированное значение интервала между запусками.

### Описание работы функции автоматического запуска в предустановленное время

Вы можете использовать функцию автоматического запуска двигателя автомобиля в предустановлен-

ное время. После включения данной функции (на ЖК-дисплее передатчика включен символ ) система будет автоматически запускать двигатель в установленное время на заранее запрограммированное время (заводская установка – 10 минут).



**Включение** или **отключение** данной функции производится дистанционно нажатием и удержанием на 4 секунды кнопку **5** и **3** брелока-передатчика. Динамик передатчика подаст 1 короткий сигнал,

затем ещё 1, на ЖК-дисплее замигают символ  и значение часов. Нажимая кнопки **1** и **2** производится настройка необходимого значения, нажимая кнопку **3** производится переключение между настройкой часов и минут, нажав кнопку **4** Вы покинете режим настройки запуска в предустановленное время, активировав его, нажав кнопку **5** Вы покинете режим настройки запуска в предустановленное время без активации.

## ПРОГРАММИРОВАНИЕ КОДОВ НОВЫХ БРЕЛОКОВ-ПЕРЕДАТЧИКОВ

В память системы может быть запрограммировано всего до 4-х передатчиков (максимум два 5-кнопочных передатчика и два 4-кнопочных передатчика). При программировании нового или дополнительного передатчика, все коды ранее запрограммированных передатчиков (5-кнопочных и 4-кнопочных) будут автоматически стерты из памяти системы.

Для программирования дополнительных передатчиков системы:

1. Снимите систему с охраны и сядьте в автомобиль.
2. Включите и выключите зажигание.
3. Нажмите и отпустите кнопочный выключатель VALET 3 раза. Вы услышите 1 длинный сигнал тревоги.
4. Включите зажигание.
5. Нажмите и отпустите кнопочный выключатель VALET 2 раза, затем выключите зажигание.

Если функция № 6 запрограммирована, как стандартный (некодированный) режим аварийного отключения охраны, то Вы услышите 2 коротких сигнала сирены и светодиодные индикаторы, встроенные в антенный модуль быстро замигают.

Если же функция № 6 выключена (отключение системы с помощью персонального кода), то Вы услышите 1 короткий и 1 длинный сигналы сирены, для входа в режим программирования кодов передатчика системы Вам необходимо будет ввести свой персональный код:

- включите зажигание, нажмите и отпустите кнопочный выключатель VALET количество раз, равное первой цифре Вашего персонального кода, затем выключите зажигание. Вы услышите 1 короткий сигнал сирены,

- включите зажигание, нажмите и отпустите кнопочный выключатель VALET количество раз, равное второй цифре Вашего персонального кода, затем выключите зажигание. Вы услышите 2 коротких сигнала сирены и светодиодные индикаторы, встроенные в антенный модуль быстро замигают.

**Примечание:** В том случае, если был введен неправильный персональный код, система покинет режим программирования брелоков и Вы услышите 2 длинных сигнала сирены.

### Режим программирования передатчиков

6. Нажмите и отпустите любую кнопку передатчика. Вы услышите 1 короткий сигнал сирены, подтверждающий, что программирование 1-го передатчика произведено.
7. Нажмите и отпустите любую кнопку второго передатчика. Вы услышите 2 коротких сигнала сирены, подтверждающий, что программирование 2-го передатчика произведено.
5. Запрограммируйте **все** оставшиеся передатчики, которые Вы собираетесь использовать.

### Выход из режима программирования передатчиков

6. Для выхода из режима программирования передатчиков:

- ◆ включите зажигание *или*
- ◆ подождите 10 секунд, не производя никаких действий.

Вы услышите 2 длинных сигнала сирены, подтверждающие, что система вышла из режима программирования передатчиков.

## ЧТО НЕОБХОДИМО ПОМНИТЬ ПРИ УСТАНОВКЕ АВТОСИГНАЛИЗАЦИИ:

### *Перед началом установки автосигнализации*

- ♦ Данная охранная система (автосигнализация) представляет собой сложное электронное устройство. Монтаж, подключение и настройка автосигнализации подробно изложены в данной инструкции и могут быть произведены потребителем в полном объеме самостоятельно. Однако завод-изготовитель настоятельно рекомендует Вам поручить проведение указанного комплекса работ сервисному центру, сертифицированному по ГОСТ Р 51709-2001 (ОКУН 017613) - установка на легковой автомобиль дополнительного электрооборудования, сигнализаций и др.- (далее – сертифицированный сервисный центр).
- ♦ Перед установкой автосигнализации, пожалуйста, полностью прочитайте данную Инструкцию. Установка автосигнализации требует подключения ко многим штатным системам автомобиля. Многие новые автомобили имеют низковольтные или мультиплексные системы, которые могут быть повреждены при использовании низкоомных проверочных приборов, например, проверочных ламп или логических пробников (которые используются для тестирования компьютеров). Для проверки всех штатных цепей автомобиля перед подключением устанавливаемой системы используйте только высококачественный цифровой мультиметр.
- ♦ Автосигнализация предназначена для стационарной установки на автотранспортном средстве с питанием от его бортовой сети постоянного тока напряжением +12 В, отрицательный полюс батареи соединен с "массой" автомобиля.
- ♦ Если в автомобиле установлена автомагнитола и/или головное мультимедийное устройство с запрограммированным кодом, рекомендуется не отсоединять аккумуляторную батарею. Рекомендуем не отсоединять аккумуляторную батарею, если автомобиль оборудован пневматической подушкой безопасности. Многие системы обеспечения безопасности, использующие пневматические подушки, после отключения питания будут показывать определенный код диагностики с помощью предупреждающих индикаторных лампочек, что может потребовать обращения в автосервис.
- ♦ Выберите вместе с пользователем место для установки сервисной кнопки.
- ♦ Для обеспечения максимальной дальности действия передатчиков выберите место для установки модуля на переднем или заднем стекле автомобиля с края, чтобы не ухудшать видимость, либо на или над приборной панелью. Обратите внимание на то, что в ряде новейших моделей автомобилей используются стекла со специальным защитным покрытием, которые могут производить экранирующий эффект. В этом случае рекомендуется установка модуля на заднем стекле.
- ♦ Снимите предохранитель цепи питания внутрисалонного освещения автомобиля. Это позволит предотвратить случайный разряд аккумуляторной батареи.
- ♦ Опустите стёкла дверей автомобиля, чтобы случайно не оказаться запертым в салоне при монтаже автосигнализации.
- ♦ Перед установкой автосигнализации на автомобиль подсоедините к ней предварительно все провода в пробном режиме, убедитесь, что все соединения сделаны правильно, подключите питание от аккумуляторной батареи и удостоверьтесь, что автосигнализация работает нормально.
- ♦ Если установка автосигнализации требует сверления отверстий или любого другого изменения заводских деталей автомобиля, обязательно предварительно проконсультируйтесь о корректности такого вмешательства в конструкцию у ближайшего дилера.
- ♦ Никогда не устанавливайте центральный блок автосигнализации там, где он будет сильно нагреваться, например, от воздействия прямых солнечных лучей или горячего воздуха, поступающего от системы отопления автомобиля. Также избегайте мест, в которых центральный блок автосигнализации и её компонентов будет подвергаться воздействию сильной вибрации, или на них будет падать пыль или грязь.
- ♦ Используйте только прилагающиеся к установочному комплекту автосигнализации крепежные изделия. В этом случае установка будет надежной и безопасной. Использование деталей, не входящих в установочный комплект автосигнализации, может привести к нарушению ее нормальной работы.

**ПРОГРАММИРУЕМЫЕ ФУНКЦИИ СИСТЕМЫ** (заводские установки выделены жирным шрифтом)

Данная система имеет 30 программируемых функций.

Список программируемых функций системы приведен ниже.

**МЕНЮ ПРОГРАММИРУЕМЫХ ФУНКЦИЙ**

№	Нажать кнопку <b>①</b> брелока-передатчика (1 сигнал сирены)	Нажать кнопку <b>②</b> брелока-передатчика (2 сигнала сирены)	Нажать кнопку <b>③</b> брелока-передатчика (3 сигнала сирены)	Нажать кнопку <b>④</b> брелока-передатчика (4 сигнала сирены)
1	Восстановление заводских настроек отключено	Восстановление заводских настроек 2-10 функций	Восстановление заводских настроек 11-30 функций	Восстановление заводских настроек 2-30 функций
2	Автоматическая перепостановка на охрану с запираем дверей включена	Автоматическая перепостановка на охрану без запираем дверей включена	Автоматическая перепостановка на охрану выключена	<b>Автоматическая перепостановка на охрану выключена</b>
3	Пассивная постановка на охрану выключена	Пассивная постановка на охрану выключена	Пассивная постановка на охрану без запираем дверей	Пассивная постановка на охрану с запираем дверей включена
4	Пассивная блокировка выключена	Пассивная блокировка выключена	Пассивная блокировка включена	Пассивная блокировка включена
5	Автоматическое запираение/отпирание дверей выключено	Автоматическое запираение дверей при включении зажигания включено	Автоматическое запираение/отпирание дверей при включении/выключении зажигания включено	Автоматическое запираение дверей при нажатии педали тормоза / отпирание при выключении зажигания включено
6	Отключение системы с помощью сервисной кнопки	Отключение системы с помощью сервисной кнопки	Отключение системы с помощью персонального секретного кода	Отключение системы с помощью персонального секретного кода
7	Автоматическое включение функции Anti-HiJack отключено	Автоматическое включение функции Anti-HiJack при открытии двери	Автоматическое включение функции Anti-HiJack при включении зажигания	Автоматическое включение функции Anti-HiJack при активации с брелока
8	Функция снятия системы с охраны в 2 этапа выключена	Функция снятия системы с охраны в 2 этапа выключена	Функция снятия системы с охраны в 2 этапа включена	Функция снятия системы с охраны в 2 этапа включена
9	Постановка на охрану с работающим двигателем выключена	Постановка на охрану с работающим двигателем выключена	Постановка на охрану с работающим двигателем включена	Постановка на охрану с работающим двигателем включена
10	Время работы двигателя в режиме «Turbo» 2 минуты	Время работы двигателя в режиме «Turbo» 5 минут	Время работы двигателя в режиме «Turbo» 10 минут	<b>Время работы двигателя в режиме «Turbo» неограниченно</b>
11	Включение режима охраны через 5 секунды после подтверждающих сигналов сирены	Включение режима охраны через 15 секунд после подтверждающих сигналов сирены	Включение режима охраны через 45 секунд после подтверждающих сигналов сирены	Включение режима охраны через 60 секунд после подтверждающих сигналов сирены
12	Длительность импульса, подаваемого на замки дверей: 1 с	Длительность импульса, подаваемого на замки дверей: 3,5 с	Запираение: 1с; отпирание: двойной импульс 1 с	Запираение: 30с; отпирание: 1 с
13	Смена назначения выходов 1-го и 2-го каналов и выходов на замки отключена	Смена назначения выходов 1-го и 2-го каналов и выходов на замки отключена	Смена назначения выходов 1-го и 2-го каналов и выходов на замки включена	Смена назначения выходов 1-го и 2-го каналов и выходов на замки включена
14	Выход канала 1 системы: "отпирание багажника"	Выход канала 1 системы "постоянный"	Выход канала 1 системы "таймерный от 1 до 120 секунд" с выключением датчиков	Выход канала 1 системы "таймерный от 1 до 120 секунд" без выключения датчиков
15	Выход канала 2 системы: "30 секунд при снятии с охраны"	Выход канала 2 системы "постоянный"	Выход канала 2 системы "таймерный от 1 до 120 секунд" с выключением датчиков	Выход канала 2 системы "таймерный от 1 до 120 секунд" без выключения датчиков
16	Выход канала 3 системы: "30 секунд при постановке на охрану"	Выход канала 3 системы "постоянный"	Выход канала 3 системы "таймерный от 1 до 120 секунд" с выключением датчиков	Выход канала 3 системы "таймерный от 1 до 120 секунд" без выключения датчиков

№	Нажать кнопку <b>1</b> брелока-передатчика (1 сигнал сирены)	Нажать кнопку <b>2</b> брелока-передатчика (2 сигнала сирены)	Нажать кнопку <b>3</b> брелока-передатчика (3 сигнала сирены)	Нажать кнопку <b>4</b> брелока-передатчика (4 сигнала сирены)
17	Выход канала 4 системы: "отпирание всех дверей автомобиля"	Выход канала 4 системы "постоянный"	Выход канала 4 системы "таймерный от 1 до 120 секунд" с выключением датчиков	Выход канала 4 системы "таймерный от 1 до 120 секунд" без выключения датчиков
18	Выход канала 5 системы: "выход для дополнительной блокировки Н.З. реле"	Выход канала 5 системы: "выход для дополнительной блокировки Н.З. реле"	Выход канала 5 системы: "выход для дополнительной блокировки Н.Р. реле"	Выход канала 5 системы: "выход для дополнительной блокировки Н.Р. реле"
19	Время работы двигателя: 10 мин.	Время работы двигателя: 20 мин.	Время работы двигателя: 30 мин.	Время работы двигателя: неограниченно
20	Интервал запуска по таймеру 2 часа	Интервал запуска по таймеру 3 часа	Интервал запуска по таймеру 4 часа	Интервал запуска по таймеру 24 часа
21	Порог запуска по температуре -5°C	Порог запуска по температуре -10°C	Порог запуска по температуре -15°C	Порог запуска по температуре -25°C
22	Сброс «логической нейтрали» при срабатывании датчиков выключен	Сброс «логической нейтрали» при срабатывании основной зоны датчика удара	Сброс «логической нейтрали» при срабатывании основной зоны дополнительного датчика	Сброс «логической нейтрали» при срабатывании основной зоны любого датчика
23	Отключение датчиков во время работы двигателя выключено	Отключение датчика удара во время работы двигателя	Отключение дополнительного датчика во время работы двигателя	<b>Отключение обоих датчиков во время работы двигателя</b>
24	Глушение двигателя при снятии с охраны отключено	Глушение двигателя через 10 секунд после снятия с охраны	Глушение двигателя при снятии с охраны включено	Глушение двигателя при снятии с охраны включено
25	Указатели поворота во время работы двигателя мигают	Указатели поворота во время работы двигателя мигают	Указатели поворота во время работы двигателя горят постоянно	Указатели поворота во время работы двигателя горят постоянно
26	Обход «вежливой подсветки» после глушения двигателя отключен	Обход «вежливой подсветки» после глушения двигателя 15 секунд	Обход «вежливой подсветки» после глушения двигателя 30 секунд	Обход «вежливой подсветки» после глушения двигателя 45 секунд
27	Продолжительность работы стартера при запуске двигателя: 0,8 с	Продолжительность работы стартера при запуске двигателя: 1,4 с	Продолжительность работы стартера при запуске двигателя: 2 с	Продолжительность работы стартера при запуске двигателя: 3,6 с
28	Время задержки между включением зажигания и включением стартера при попытке запуска двигателя: 2 с	Время задержки между включением зажигания и включением стартера при попытке запуска двигателя: 4 с	Время задержки между включением зажигания и включением стартера при попытке запуска двигателя: 6 с	Время задержки между включением зажигания и включением стартера при попытке запуска двигателя: 10 с
29	Контроль работы двигателя по сигналу тахометра	<b>Контроль работы двигателя по напряжению АКБ</b>	Контроль работы двигателя по генератору (-)	Контроль работы двигателя по генератору (+)
30	Функция Синего провода: "выход для управления 2-й цепью аксессуаров"	Функция Синего провода: "выход для управления 2-й цепью зажигания"	Функция Синего провода: "выход, активируемый на время работы двигателя"	Функция Синего провода: "выход, активируемый на время работы двигателя"

## Программирование функций системы

Для программирования функций системы:

1. Снимите систему с охраны и сядьте в автомобиль.
2. Включите и выключите зажигание.
3. Нажмите и отпустите кнопочный выключатель VALET 3 раза. Вы услышите 1 длинный сигнал тревоги.
4. Включите зажигание.
5. Нажмите и отпустите кнопочный выключатель VALET 4 раза, затем выключите зажигание.

Если функция № 6 запрограммирована, как стандартный (некодированный) режим аварийного отключения охраны, то Вы услышите 4 коротких сигнала сирены и указатели поворота включатся постоянно.

Если же функция № 6 выключена (отключение системы с помощью персонального кода), то Вы услышите 1 короткий и 1 длинный сигналы сирены, для входа в режим программирования функций системы Вам необходимо будет ввести свой персональный код:

- включите зажигание, нажмите и отпустите кнопочный выключатель VALET количество раз, равное первой цифре Вашего персонального кода, затем выключите зажигание. Вы услышите 1 короткий сигнал сирены,

- включите зажигание, нажмите и отпустите кнопочный выключатель VALET количество раз, равное второй цифре Вашего персонального кода, затем выключите зажигание. Вы услышите 4 коротких сигнала сирены и указатели поворота включатся постоянно.

**Примечание:** В том случае, если был введен неправильный персональный код, система покинет режим программирования брелоков и Вы услышите 2 длинных сигнала сирены.

### **Режим программирования функций**

6. Нажмите и отпустите кнопку VALET для выбора функции (количество нажатий соответствует номеру функции), светодиодные индикаторы, встроенные в антенный модуль начнут мигать сериями через паузу, указывая номер функции (короткая вспышка – 1 номер, длинная вспышка – 10 номеров). Вы услышите 1, 2, 3 или 4 коротких сигнала сирены, указывающих текущее состояние данной функции.
7. Для изменения состояния функции нажмите и отпустите кнопку передатчика, соответствующую таблице программирования. Вы услышите соответствующее количество коротких сигналов сирены, подтверждающих программирование новое состояние.
5. Для перехода к следующей функции нажмите и отпустите кнопку VALET.

### **Выход из режима программирования функций**

6. Для выхода из режима программирования функций:
  - ♦ включите зажигание *или*
  - ♦ подождите 30 секунд, не производя никаких действий.

Вы услышите 2 длинных сигнала сирены, подтверждающие, что система вышла из режима программирования функций.

## ПОДСОЕДИНЕНИЕ ПРОВОДОВ СИСТЕМЫ

### ОСНОВНОЙ 20-КОНТАКТНЫЙ РАЗЪЕМ (ВЕРХНИЙ РЯД):

#### 1. РОЗОВЫЙ: (-) ТРИГГЕР КАПОТА

**ВНИМАНИЕ:** Обязательно используйте данный провод по назначению.

Подсоедините данный провод к предварительно установленному концевому выключателю капота автомобиля.

#### 2. СИНИЙ/БЕЛЫЙ: (-) ВХОД РУЧНОГО ТОРМОЗА

**ВНИМАНИЕ:** Обязательно используйте данный провод по назначению.

Данный вход системы используется в первую очередь для блокировки запуска двигателя при отключении ручного тормоза и для глушения двигателя, работающего под управлением системы дистанционного запуска.

В автомобиле *с ручной коробкой передач* подсоедините СИНИЙ/БЕЛЫЙ провод системы к проводу, замыкающемуся на "массу" при взведении ручного тормоза.

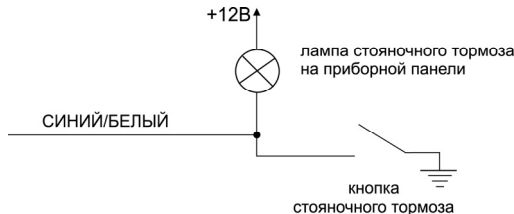

**Примечание:** Если у Вас автомобиль с автоматической коробкой переключения передач присоедините этот провод на массу.

#### 3. ФИОЛЕТОВЫЙ ПРОВОД: (+) ТРИГГЕР ДВЕРИ

(+) ТРИГГЕР ДВЕРИ.

Подсоедините данный провод к концевому выключателю двери автомобиля.

#### 4. КОРИЧНЕВЫЙ: ПОЛОЖИТЕЛЬНЫЙ ВЫХОД ДЛЯ УПРАВЛЕНИЯ СИРЕНЕЙ (1А)

**5. БЕЛЫЙ/КРАСНЫЙ ПРОВОД:** ВХОД ДЛЯ ПОДКЛЮЧЕНИЯ ТАХОМЕТРА АВТОМОБИЛЯ / ВХОД ДЛЯ ПОДКЛЮЧЕНИЯ КОНТРОЛЬНОЙ ЛАМПЫ РАЗРЯДА АККУМУЛЯТОРНОЙ БАТАРЕИ

1) Данный вход может быть запрограммирован для подключения к **тахометру** автомобиля. В этом случае он будет подавать на модуль системы сигнал, несущий информацию об уровне оборотов двигателя автомобиля.

**Подсоединение:** Найдите провод, на котором 0 В, при включенном зажигании, пока двигатель не заведен, и более 4 В *переменного тока* после того, как двигатель заведется.

2) БЕЛЫЙ/КРАСНЫЙ провод используется для контроля двигателя **по лампе разряда аккумуляторной батареи или генератора**.

**Подсоединение:** Подсоедините БЕЛЫЙ/КРАСНЫЙ провод к контрольной лампе разряда батареи, либо к обмотке возбуждения генератора.

3) Если выше описанные способы контроля работы двигателя недоступны, БЕЛЫЙ/КРАСНЫЙ провод не используется, контроль же работы производится по изменению напряжения питания (напряжению АКБ). При этом способе контроля, система считает двигатель автомобиля запущенным в случае если напряжение питания изменяется с 12 до 14 вольт.

#### 6. ЧЕРНЫЙ/БЕЛЫЙ: ОТРИЦАТЕЛЬНЫЙ ВЫХОД 500 МА СОСТОЯНИЯ ЗАПУСКА

1) На ЧЕРНЫЙ/БЕЛЫЙ провод подается сигнал отрицательной полярности 500 мА в течение всего времени работы двигателя автомобиля под управлением системы дистанционного или автоматического запуска. Данный провод может использоваться для подключения обходчика штатного иммобилайзера (например, Saturn AU-50) или отключения датчиков штатной автосигнализации на время работы двигателя (с использованием дополнительных реле).

## 7, 8. 2 БЕЛЫХ ПРОВОДА: ИМПУЛЬСНЫЙ ВЫХОД НА ПОВОРОТНИКИ +12В ПОСТ. ТОКА (2 x 6А МАКС.)

### 9. БЕЛЫЙ/ЧЕРНЫЙ ПРОВОД: ОТРИЦАТЕЛЬНЫЙ ИМПУЛЬСНЫЙ ВЫХОД 200 мА (КАНАЛ 2)

В зависимости от состояния программируемой функции № 15 БЕЛЫЙ/ЧЕРНЫЙ провод системы может использоваться как:

- ♦ отрицательный выход, активируемый на 30 секунд после снятия системы с охраны
- ♦ отрицательный выход канала 2

1) БЕЛЫЙ/ЧЕРНЫЙ провод может быть использован, к примеру, для организации «световой дорожки» при снятии системы с охраны и подсветки пути к автомобилю.

**Подсоединение:** Подсоедините БЕЛЫЙ/ЧЕРНЫЙ провод к клемме № 86 дополнительного 30А реле, подсоедините клемму № 85 реле к +12В. Подсоедините остальные контакты реле в соответствии с выбранной функцией канала 2 системы.

2) Функция БЕЛОГО/ЧЕРНОГО провода системы - **“отрицательный выход канала 2 системы”**. БЕЛЫЙ/ЧЕРНЫЙ провод будет замыкаться на “массу” при одновременном нажатии и удержании на 2 секунды кнопок **1** и **4** передатчика и может использоваться для дистанционного управления дополнительными устройствами.

**Режим работы** выхода канала 2 может быть запрограммирован при установке системы как:

- ♦ Отрицательный **“постоянный”** сигнал (или “защелка”), активируемый при одновременном нажатии и удержании на 2 секунды кнопок **1** и **4** передатчика и работающий до следующего нажатия и удержания на 2 секунды кнопок **1** и **4** передатчика;
- ♦ Отрицательный **“таймерный от 1 до 120 секунд с отключением датчиков”** сигнал, активируемый при одновременном нажатии и удержании на 2 секунды кнопок **1** и **4** передатчика и работающий в течение запрограммированного времени либо до следующего нажатия и удержания на 2 секунды кнопок **1** и **4** передатчика.
- ♦ Отрицательный **“таймерный от 1 до 120 секунд без отключения датчиков”** сигнал, активируемый при одновременном нажатии и удержании на 2 секунды кнопок **1** и **4** передатчика и работающий в течение запрограммированного времени либо до следующего нажатия и удержания на 2 секунды кнопок **1** и **4** передатчика.

**Примечание:** Время работы канала определяется при программировании функции № 15 – после выбора функции нажмите кнопку **3** или **4**, светодиодные индикаторы, встроенные в антенный модуль загорятся, нажмите кнопку **3** или **4** ещё раз, светодиодные индикаторы, встроенные в антенный модуль погаснут, индицируя завершение записи времени работы канала.

**Подсоединение:** Подсоедините БЕЛЫЙ/ЧЕРНЫЙ провод к клемме № 86 дополнительного 30А реле, подсоедините клемму № 85 реле к +12В. Подсоедините остальные контакты реле в соответствии с выбранной функцией канала 2 системы.

**10. ЖЕЛТЫЙ ПРОВОД:** ОТРИЦАТЕЛЬНЫЙ ВЫХОД 300 мА ПРИ ВЫКЛЮЧЕННОЙ ОХРАНЕ ДЛЯ БЛОКИРОВКИ СТАРТЕРА НОРМАЛЬНО РАЗОМКНУТЫМ РЕЛЕ

ЖЕЛТЫЙ провод служит для управления нормально разомкнутым реле блокировки стартера. Это отрицательный транзисторный слаботочный выход (максимальный ток нагрузки 300 мА) и должен использоваться только для управления катушкой реле блокировки стартера.

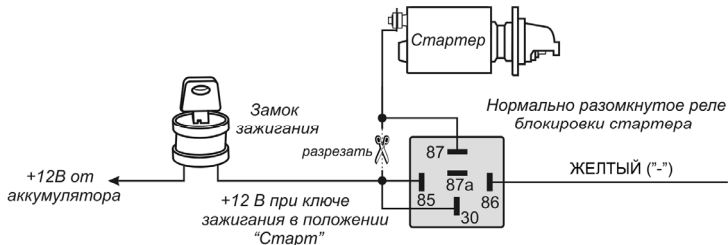

### ОСНОВНОЙ 20-КОНТАКТНЫЙ РАЗЪЕМ (НИЖНИЙ РЯД):

**11. ЧЁРНЫЙ ПРОВОД:** "МАССА".

**12. ЗЕЛЕНЬ/БЕЛЫЙ:** (+) ВХОД ПЕДАЛИ ТОРМОЗА

**ВНИМАНИЕ:** Обязательно используйте данный провод по назначению.

Данный вход системы используется в первую очередь для блокировки запуска двигателя при нажатой педали тормоза и для глушения двигателя, работающего под управлением системы дистанционного запуска.

**Подсоединение:** В автомобиле с автоматической коробкой передач подсоедините ЗЕЛЕ

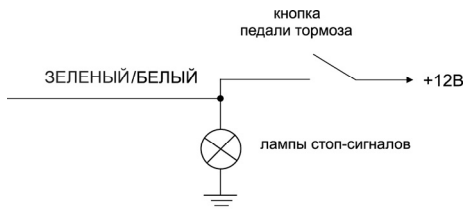

НЬИ/БЕЛЫЙ провод системы к проводу, идущему от стоп-сигналов автомобиля, на котором появляется +12 В при нажатии педали тормоза.

**13. СИНИЙ ПРОВОД:** (-) ТРИГГЕР БАГАЖНИКА

Подсоедините данный провод к концевому выключателю багажника автомобиля.

**14. ЗЕЛЕНЬ ПРОВОД:** (-) ТРИГГЕР ДВЕРИ

(-) ТРИГГЕР ДВЕРИ.

Подсоедините данный провод к концевому выключателю двери автомобиля.

**15. ЧЕРНЫЙ (ПЕТЛЯ):** ПРОВОД ВЫБОРА ТИПА ТРАНСМИССИИ АВТОМОБИЛЯ

Данный провод используется для определения системой типа трансмиссии автомобиля. Если система установлена на автомобиль с автоматической коробкой переключения передач, то данную петлю необходимо разрезать и заизолировать. Если же система установлена на автомобиль с ручной коробкой переключения передач, то данную петлю трогать не нужно (оставить замкнутой).

**Примечание:** При перемене типа трансмиссии перед началом работы необходимо кратковременно обесточить основной блок системы.



## 16. ОРАНЖЕВЫЙ ПРОВОД: ОТРИЦАТЕЛЬНЫЙ ВЫХОД 200 МА ПРИ ВЫКЛЮЧЕННОЙ ОХРАНЕ ДЛЯ БЛОКИРОВКИ СТАРТЕРА НОРМАЛЬНО ЗАМКНУТЫМ РЕЛЕ

ОРАНЖЕВЫЙ провод служит для управления нормально замкнутым реле блокировки стартера. Это отрицательный транзисторный слаботочный выход (максимальный ток нагрузки 500 мА) и должен использоваться только для управления катушкой реле блокировки стартера.

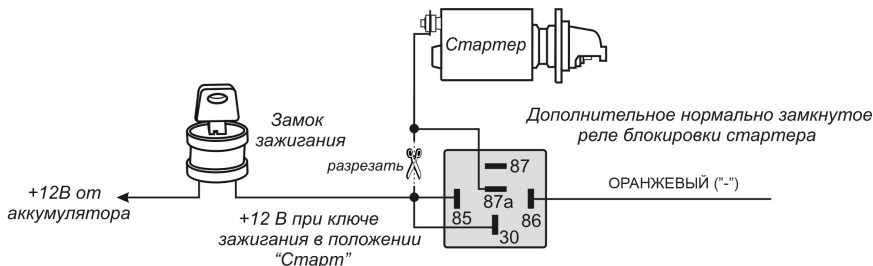

## 18. ОРАНЖЕВЫЙ/ЧЕРНЫЙ ПРОВОД: ОТРИЦАТЕЛЬНЫЙ ВЫХОД 200 МА (КАНАЛ 4)

В зависимости от состояния программируемой функции № 17 ОРАНЖЕВЫЙ/ЧЕРНЫЙ провод системы может использоваться как:

- ♦ отрицательный выход, для отпирания всех дверей
- ♦ отрицательный выход канала 4

1) ОРАНЖЕВЫЙ/ЧЕРНЫЙ провод служит для отпирания всех дверей (т.е. реализации функции отпирания в 2 этапа). Это отрицательный транзисторный слаботочный выход (максимальный ток нагрузки 500 мА) и должен использоваться только для управления катушкой реле.

**Подсоединение:** Для реализации данной функции необходимо будет подсоединить провода отпирания 6-контактного разъема системы только к электроприводу, установленному в двери водителя. Подсоедините ОРАНЖЕВЫЙ/ЧЕРНЫЙ провод (используя, при необходимости, дополнительные реле) к проводам отпирания всех остальных дверей.

2) Функция ОРАНЖЕВОГО/ЧЕРНОГО провода системы - **"отрицательный выход канала 4 системы"**. ОРАНЖЕВЫЙ/ЧЕРНЫЙ провод будет замыкаться на "массу" при одновременном нажатии и удержании на 2 секунды кнопок ③ и ④ передатчика и может использоваться для дистанционного управления дополнительными устройствами.

**Режим работы** выхода канала 4 может быть запрограммирован при установке системы как:

- ♦ Отрицательный **"постоянный"** сигнал (или "защелка"), активируемый при одновременном нажатии и удержании на 2 секунды кнопок ③ и ④ передатчика и работающий до следующего нажатия и удержания на 2 секунды кнопок ③ и ④ передатчика;
- ♦ Отрицательный **"таймерный от 1 до 120 секунд с отключением датчиков"** сигнал, активируемый при одновременном нажатии и удержании на 2 секунды кнопок ③ и ④ передатчика и работающий в течение запрограммированного времени либо до следующего нажатия и удержания на 2 секунды кнопок ③ и ④ передатчика.
- ♦ Отрицательный **"таймерный от 1 до 120 секунд без отключения датчиков"** сигнал, активируемый при одновременном нажатии и удержании на 2 секунды кнопок ③ и ④ передатчика и работающий в течение запрограммированного времени либо до следующего нажатия и удержания на 2 секунды кнопок ③ и ④ передатчика.

**Примечание:** Время работы канала определяется при программировании функции № 17 – после выбора функции нажмите кнопку ③ или ④, светодиодные индикаторы, встроенные в антенный модуль загорятся, нажмите кнопку ③ или ④ ещё раз, светодиодные индикаторы, встроенные в антенный модуль погаснут, индицируя завершение записи времени работы канала.

**Подсоединение:** Подсоедините ОРАНЖЕВЫЙ/ЧЕРНЫЙ провод к клемме № 86 дополнительного 30А реле, подсоедините клемму № 85 реле к +12В. Подсоедините остальные контакты реле в соответствии с выбранной функцией канала 4 системы.

### 19. СЕРЫЙ/ЧЕРНЫЙ ПРОВОД: ОТРИЦАТЕЛЬНЫЙ ИМПУЛЬСНЫЙ ВЫХОД 200 мА (КАНАЛ 3)

В зависимости от состояния программируемой функции № 16 СЕРЫЙ/ЧЕРНЫЙ провод системы может использоваться как:

- ♦ отрицательный выход, активируемый на 30 секунд при постановке системы на охрану
- ♦ отрицательный выход канала 3

1) СЕРЫЙ/ЧЕРНЫЙ провод может быть использован, к примеру, для запирания окон при постановке системы на охрану.

**Подсоединение:** Подсоедините СЕРЫЙ/ЧЕРНЫЙ провод к клемме № 86 дополнительного 30А реле, подсоедините клемму № 85 реле к +12В. Подсоедините остальные контакты реле в соответствии с выбранной функцией канала 3 системы.

2) Функция СЕРОГО/ЧЕРНОГО провода системы - **“отрицательный выход канала 3 системы”**. СЕРЫЙ/ЧЕРНЫЙ провод будет замыкаться на “массу” при одновременном нажатии и удержании на 2 секунды кнопок ② и ④ передатчика и может использоваться для дистанционного управления дополнительными устройствами.

**Режим работы** выхода канала 3 может быть запрограммирован при установке системы как:

- ♦ Отрицательный **“постоянный”** сигнал (или “защелка”), активируемый при одновременном нажатии и удержании на 2 секунды кнопок ② и ④ передатчика и работающий до следующего нажатия и удержания на 2 секунды кнопок ② и ④ передатчика;
- ♦ Отрицательный **“таймерный от 1 до 120 секунд с отключением датчиков”** сигнал, активируемый при одновременном нажатии и удержании на 2 секунды кнопок ② и ④ передатчика и работающий в течение запрограммированного времени либо до следующего нажатия и удержания на 2 секунды кнопок ② и ④ передатчика.
- ♦ Отрицательный **“таймерный от 1 до 120 секунд без отключения датчиков”** сигнал, активируемый при одновременном нажатии и удержании на 2 секунды кнопок ② и ④ передатчика и работающий в течение запрограммированного времени либо до следующего нажатия и удержания на 2 секунды кнопок ② и ④ передатчика.

**Примечание:** Время работы канала определяется при программировании функции № 16 – после выбора функции нажмите кнопку ③ или ④, светодиодные индикаторы, встроенные в антенный модуль загорятся, нажмите кнопку ③ или ④ ещё раз, светодиодные индикаторы, встроенные в антенный модуль погаснут, индицируя завершение записи времени работы канала.

**Подсоединение:** Подсоедините СЕРЫЙ/ЧЕРНЫЙ провод к клемме № 86 дополнительного 30А реле, подсоедините клемму № 85 реле к +12В. Подсоедините остальные контакты реле в соответствии с выбранной функцией канала 3 системы.

## 20. СЕРЫЙ ПРОВОД: ОТРИЦАТЕЛЬНЫЙ ИМПУЛЬСНЫЙ ВЫХОД 500 мА (КАНАЛ 1)

В зависимости от состояния программируемой функции № 14 СЕРЫЙ провод системы может использоваться как:

- ♦ отрицательный выход, активируемый на 1 секунду для дистанционного отпирания крышки багажника автомобиля
- ♦ отрицательный выход канала 1

1) Функция СЕРОГО провода – **“отрицательный выход для отпирания багажника”**. СЕРЫЙ провод замыкается на “массу” на 1 с. при нажатии и удерживании кнопки ④ брелока-передатчика в течение 2 секунд и чаще всего используется для дистанционного открывания электрического замка крышки багажника (если автомобиль им оборудован).

**Подсоединение:**

**Внимание!** Подсоединение СЕРОГО провода непосредственно к силовым цепям замка багажника или к некоторым устройствам дистанционного запуска двигателя приведет к повреждению основного блока системы.

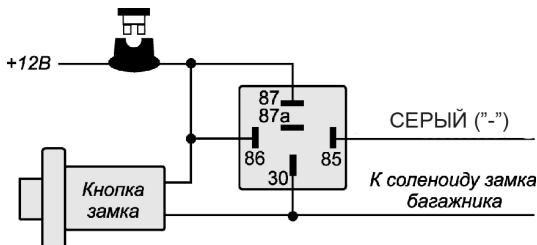

2) Функция СЕРОГО провода системы – **“отрицательный выход канала 1 системы”**. СЕРЫЙ провод будет замыкаться на “массу” при нажатии и удержании на 2 секунды кнопки ④ передатчика и может использоваться для дистанционного управления дополнительными устройствами.

**Режим работы** выхода канала 1 может быть запрограммирован при установке системы как:

- ♦ Отрицательный **“постоянный”** сигнал (или “защелка”), активируемый при нажатии и удержании на 2 секунды кнопки ④ передатчика и работающий до следующего нажатия и удержания на 2 секунды кнопки ④ передатчика;
- ♦ Отрицательный **“таймерный от 1 до 120 секунд с отключением датчиков”** сигнал, активируемый при нажатии и удержании на 2 секунды кнопки ④ передатчика и работающий в течение запрограммированного времени либо до следующего нажатия и удержания на 2 секунды кнопки ④ передатчика.
- ♦ Отрицательный **“таймерный от 1 до 120 секунд без отключения датчиков”** сигнал, активируемый при нажатии и удержании на 2 секунды кнопки ④ передатчика и работающий в течение запрограммированного времени либо до следующего нажатия и удержания на 2 секунды кнопки ④ передатчика.

**Примечание:** Время работы канала определяется при программировании функции № 14 – после выбора функции нажмите кнопку ③ или ④, светодиодные индикаторы, встроенные в антенный модуль загорятся, нажмите кнопку ③ или ④ ещё раз, светодиодные индикаторы, встроенные в антенный модуль погаснут, индицируя завершение записи времени работы канала.

**Подсоединение:** Подсоедините СЕРЫЙ провод к клемме № 86 дополнительного 30А реле, подсоедините клемму № 85 реле к +12В. Подсоедините остальные контакты реле в соответствии с выбранной функцией канала 1 системы.

## СИЛОВОЙ 6-КОНТАКТНЫЙ РАЗЪЕМ СИСТЕМЫ:

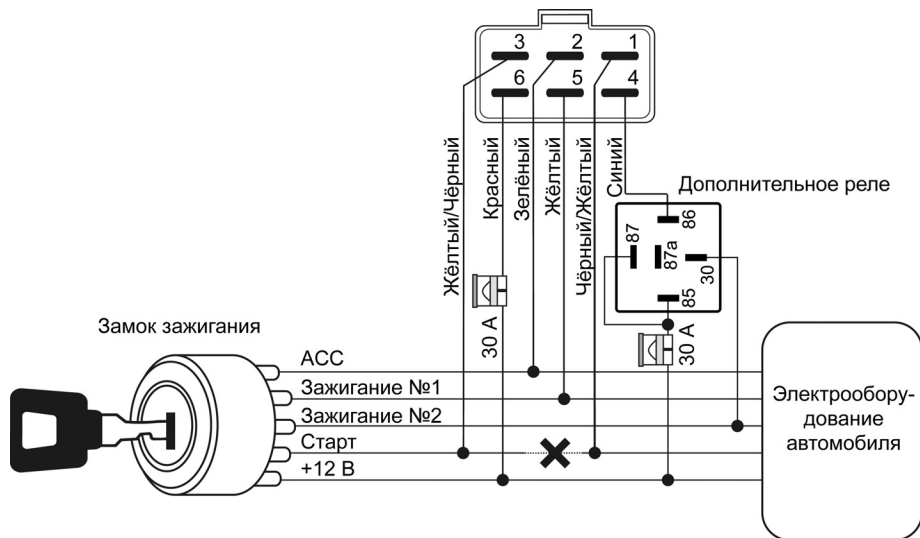

**КРАСНЫЙ ПРОВОД:** ВХОД ПИТАНИЯ +12 В

**ЖЁЛТЫЙ:** ВЫХОД ДЛЯ ПИТАНИЯ ОСНОВНОЙ ЦЕПИ ЗАЖИГАНИЯ (+) / ВХОД +12 В ОТ ЗАМКА ЗАЖИГАНИЯ

**ЗЕЛЁНЫЙ:** ВЫХОД ДЛЯ ПИТАНИЯ ЦЕПИ АКСЕССУАРОВ (+)

Обратите внимание на то, что при дистанционном или автоматическом запуске двигателя питание на ЗЕЛЁНЫЙ провод 6-контактного силового разъема системы будет отключаться на время работы стартера.

**ЧЁРНЫЙ/ЖЁЛТЫЙ:** ВЫХОД ДЛЯ ПИТАНИЯ ЦЕПИ СТАРТЕРА (+) / ВЫХОД БЛОКИРОВКИ ЦЕПИ СТАРТЕРА

Силовой ЧЁРНЫЙ/ЖЁЛТЫЙ провод и ЖЁЛТЫЙ/ЧЁРНЫЙ провод одновременно выполняют функцию включения стартера при дистанционном или автоматическом запуске двигателя, и функцию блокировки стартера в режиме охраны.

Перережьте провод, идущий от контакта 50/1 замка зажигания к соленоиду стартера автомобиля (на этом проводе должно появляться напряжение +12В, когда ключ зажигания находится в положении "ЗАПУСК", и напряжение 0В, когда ключ зажигания находится в любом другом положении).

Подсоедините часть обрезанного провода, идущую от стартера, к ЧЁРНОМУ/ЖЁЛТОМУ. Подсоедините часть обрезанного провода, идущую от замка зажигания, к ЖЁЛТОМУ/ЧЁРНОМУ проводу основного разъема системы.

Максимальный ток встроенного реле блокировки/включения стартера 30А.

**СИНИЙ:** ВЫХОД ДЛЯ ПИТАНИЯ 2-Й ЦЕПИ ЗАЖИГАНИЯ ("-" ) / АСС

Это слаботочный выход, требует использования дополнительного реле. Он может работать в режиме АСС (заводское значение), в режиме зажигания или в режиме статуса успешного запуска двигателя в зависимости от программируемой функции №30.

## **6-КОНТАКТНЫЙ РАЗЪЕМ ПОДКЛЮЧЕНИЯ ЭЛЕКТРОПРИВОДОВ ЗАМКОВ ДВЕРЕЙ**

Синий/Чёрный, Синий, Синий/Красный, Зеленый/Чёрный, Зеленый и Зеленый/Красный, провода системы предназначены для подсоединения встроенных реле управления замками дверей. Функции каждого из этих проводов показаны ниже:

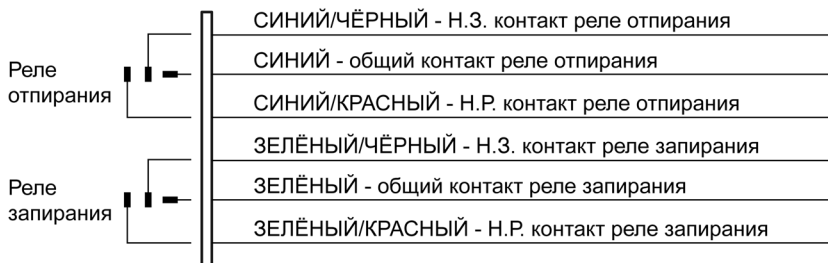

Перед подключением системы к установленным электроприводам замков дверей необходимо определить тип штатной системы центрального замка. Для этого – выньте выключатель дверного замка из панели двери водителя и протестируйте провода, идущие от выключателя.

### **3-ПРОВОДНАЯ СИСТЕМА ЦЕНТРАЛЬНОГО ЗАМКА С ОТРИЦАТЕЛЬНОЙ ПОЛЯРНОСТЬЮ**

- ♦ В автомобилях такого типа СИНИЙ/ЧЁРНЫЙ и ЗЕЛЁНЫЙ/ЧЁРНЫЙ провода системы НЕ используются.
- ♦ ЗЕЛЁНЫЙ/КРАСНЫЙ и СИНИЙ/КРАСНЫЙ провода системы должны быть подсоединены к “массе”.
- ♦ Подсоедините ЗЕЛЁНЫЙ провод к штатному проводу запираания автомобиля.
- ♦ Подсоедините СИНИЙ провод к штатному проводу отпирания автомобиля.

### **3-ПРОВОДНАЯ СИСТЕМА ЦЕНТРАЛЬНОГО ЗАМКА С ПОЛОЖИТЕЛЬНОЙ ПОЛЯРНОСТЬЮ**

- ♦ В автомобилях такого типа СИНИЙ/ЧЁРНЫЙ и ЗЕЛЁНЫЙ/ЧЁРНЫЙ провода системы НЕ используются.
- ♦ ЗЕЛЁНЫЙ/КРАСНЫЙ и СИНИЙ/КРАСНЫЙ провода системы должны быть подсоединены к +12В.
- ♦ Подсоедините ЗЕЛЁНЫЙ провод к штатному проводу запираания автомобиля.
- ♦ Подсоедините СИНИЙ провод к штатному проводу отпирания автомобиля.

### **5 (или 4)-ПРОВОДНАЯ СИСТЕМА ЦЕНТРАЛЬНОГО ЗАМКА С ПЕРЕМЕННОЙ ПОЛЯРНОСТЬЮ**

- ♦ В автомобилях данного типа необходимо перерезать штатные провода, идущие от главного выключателя замков дверей (“Master”), находящегося в водительской двери, к выключателям замков других дверей, а затем к электроприводам замков.
- ♦ Перережьте штатный провод запираания, идущий от главного выключателя, и подсоедините ЗЕЛЁНЫЙ провод к той части перерезанного провода, которая идет к выключателям других дверей и к электроприводам замков. Подсоедините ЗЕЛЁНЫЙ/ЧЁРНЫЙ провод к другой части перерезанного провода запираания, которая идет к главному выключателю.
- ♦ Перережьте штатный провод отпирания, идущий от главного выключателя, и подсоедините СИНИЙ провод к той части перерезанного провода, которая идет к выключателям других дверей и к электроприводам замков. Подсоедините СИНИЙ/ЧЁРНЫЙ провод к другой части перерезанного провода отпирания, которая идет к главному выключателю.
- ♦ Подсоедините ЗЕЛЁНЫЙ/КРАСНЫЙ и СИНИЙ/КРАСНЫЙ провода системы к +12В.

### **ВАКУУМНАЯ СИСТЕМА ЦЕНТРАЛЬНОГО ЗАМКА**

- ♦ Подсоедините СИНИЙ/КРАСНЫЙ провод системы к +12В.
- ♦ Подсоедините ЗЕЛЁНЫЙ/КРАСНЫЙ провод системы к “массе”.
- ♦ Соедините ЗЕЛЁНЫЙ/ЧЁРНЫЙ и СИНИЙ провода друг с другом и заизолируйте.

- ◆ Разрежьте провод, идущий от электровыключателя к пневмонасосу.
- ◆ Подсоедините СИНИЙ/ЧЁРНЫЙ провод к той части перерезанного провода, которая идёт к электровыключателю
- ◆ Подсоедините ЗЕЛЁНЫЙ провод к той части перерезанного провода, которая идёт к пневмонасосу.

**Примечание:** В некоторых автомобилях пневмонасос работает около 3 секунд. При установке системы на такие автомобили необходимо будет запрограммировать длительность импульса, подаваемого на замки дверей, на 3,5 секунды (программируемая функция № 12).

#### 1-ПРОВОДНАЯ СИСТЕМА С ОТРИЦАТЕЛЬНОЙ ПОЛЯРНОСТЬЮ

Если автомобиль марки Nissan, Mitsubishi или Lotus и в двери нет переключателя – необходимо найти провод, идущий из двери водителя, который замкнут на массу, если двери автомобиля открыты, и “разомкнут” (0В), если двери закрыты.

- ◆ В автомобилях данного типа ЗЕЛЁНЫЙ/КРАСНЫЙ и СИНИЙ/ЧЁРНЫЙ провода системы НЕ используются.
- ◆ Подсоедините СИНИЙ/КРАСНЫЙ провод системы к “массе”.
- ◆ Перережьте провод, идущий от электропривода в двери водителя к штатному модулю центрального замка.
- ◆ Подсоедините ЗЕЛЁНЫЙ/ЧЁРНЫЙ провод к той части перерезанного провода, которая идёт к электроприводу.
- ◆ ЗЕЛЁНЫЙ и СИНИЙ провода соедините вместе и затем подключите к той части перерезанного провода, которая идёт к штатному модулю центрального замка.

#### УСТАНОВКА ДОПОЛНИТЕЛЬНЫХ ЭЛЕКТРОПРИВОДОВ

Если автомобиль не оборудован центральным замком или электроприводами замков дверей, Вы можете установить дополнительные электроприводы и подсоединить их к системе следующим образом:

- ◆ Подсоедините СИНИЙ/ЧЁРНЫЙ и ЗЕЛЁНЫЙ/ЧЁРНЫЙ провода системы к “массе”.
- ◆ Подсоедините СИНИЙ/КРАСНЫЙ и ЗЕЛЁНЫЙ/КРАСНЫЙ к +12В.
- ◆ Подсоедините СИНИЙ провод к СИНЕМУ проводу отпирания электропривода.
- ◆ Подсоедините ЗЕЛЁНЫЙ провод к ЗЕЛЁНОМУ проводу запираения электропривода.

#### ДВОЙНОЙ ИМПУЛЬС ОТПИРАНИЯ / ФУНКЦИЯ “КОМФОРТ”

- 1) Штатные системы центрального замка некоторых последних моделей автомобилей требуют двойного отрицательного импульсного сигнала для отпирания дверей автомобиля. В этом случае необходимо соответствующим образом запрограммировать функцию №12.
- 2) Ряд современных автомобилей оборудован штатной системой “Комфорт” (или “Total Closure”), которая обеспечивает запираение всех дверей и закрывание всех окон и люка при запираении замка двери водителя ключом и удерживании его в замке в течение определенного времени.

Если функция № 12 запрограммирована соответствующим образом, то при постановке системы на охрану с помощью передатчика - система будет подавать импульс запираения 30 секунд (необходимо для некоторых автомобилей VW, Audi, Opel, Mercedes, BMW и ряда других). На этот период времени система также автоматически отключит вход датчика удара и дополнительного датчика.

## ТЕХНИЧЕСКИЕ ХАРАКТЕРИСТИКИ

### Основные характеристики:

Номинальное напряжение питания:	+12В постоянного тока
Номиналы предохранителей:	30А
- на Красных силовых проводах	<15 мА в режиме охраны
Потребление тока:	через 5/15/45/60 секунд после нажатия кнопки передатчика
Постановка на охрану:	5 циклов по 30 секунд
Максимальное количество циклов режима тревоги:	через 30 с после снятия с режима охраны
Автоматическая повторная постановка на охрану:	через 30 с после закрывания последней двери
Автоматическая постановка на охрану:	6
Количество индицируемых зон охраны:	- отрицательный триггер двери
Триггеры системы/зоны охраны:	- положительный триггер двери
	- отрицательный триггер капота
	- отрицательный триггер багажника
	- вход зажигания
	- датчик удара
	- зона предупреждения
	- питание системы

Максимальная дальность действия 2-стороннего передатчика в режиме управления*/оповещения*	До 600 / До 1200 м
Максимальное количество передатчиков:	4
Количество кодовых комбинаций:	$1.8 \times 10^{24}$ с динамическим изменением кода

### Эксплуатационные характеристики:

Климатическое исполнение по ГОСТ 15150-69	У-2.1
Режим работы по ГОСТ 3940	S1 (продолжительный)
Диапазон рабочих температур:	
- центральный модуль, антенный модуль**, датчик***	-40...+85 °С
- сирена	-30...+85 °С
- брелоки-передатчики	0...+40 °С
Степень защиты по ГОСТ 14254-96:	
- центральный модуль, антенный модуль, датчик, брелоки-передатчики	IP40
- сирена	IP52

### Предельно допустимые параметры:

Напряжение питания	Не менее 9В, не более 16В
Макс. ток нагрузки реле указателей поворота:	Не более 12 А (2 x 6А)
Макс. ток нагрузки выхода заирания:	Не более 30 А
Макс. ток нагрузки выхода отпирания:	Не более 30 А
Макс. ток нагрузки выхода на сирену:	Не более 2 А
Макс. ток нагрузки выхода 1-го канала системы:	Не более 500 мА
Макс. ток нагрузки выходов 2 ~ 6-го каналов системы:	Не более 200 мА
Макс. ток нагрузки выхода питания цепи зажигания	Не более 30 А
Макс. ток нагрузки выхода питания цепи аксессуаров	Не более 30 А
Макс. ток нагрузки выхода питания цепи зажигания №2	Не более 200 мА
Макс. ток нагрузки реле включения/блокировки стартера	Не более 30 А
Частота радиоканала	434 МГц

### Примечания:

\* Дальность действия зависит от рельефа местности, характера застройки, взаимного расположения передатчика и приемника и от совокупности других физических факторов. В условиях повышенного уровня радиопомех связь может прерываться на неопределенное время.

\*\* В диапазоне температур от -40 до -25°С возможно снижение чувствительности датчика, и в этих условиях не следует ориентироваться на данную зону защиты в охранном комплексе.

## ТЕХНИЧЕСКОЕ ОБСЛУЖИВАНИЕ

Для правильного и надежного функционирования автосигнализации необходимо:

1. Следить за состоянием концевых выключателей дверей (управление салонным светом), капота и багажника. Рекомендуется регулярно смазывать концевые выключатели, в случае неисправности менять.
2. Для сохранения наглядности оптических сигналов содержать в исправном состоянии лампы наружной световой сигнализации автомобиля.
3. Содержать в исправном состоянии замок зажигания.
4. При мойке моторного отсека защищать пластиковым чехлом (полиэтиленовым пакетом) сирену автосигнализации от попадания на неё воды под давлением.
5. По мере разряда батарей питания брелоков-передатчиков меняйте батарейки на новые того же типа, соблюдая полярность. Методика замены батареек описана в соответствующем разделе данной инструкции.
6. Два раза в год - с наступлением холодного и теплого сезонов - рекомендуется проверять чувствительность датчика. При необходимости регулировки обращайтесь в сертифицированный сервисный центр, в котором вы установили данную сигнализацию.

## ХРАНЕНИЕ, ТРАНСПОРТИРОВАНИЕ, РЕСУРС, УТИЛИЗАЦИЯ

Автосигнализацию рекомендуется хранить в складских или домашних условиях по группе "Л" ГОСТ 15150 и при необходимости транспортировать любым видом гражданского транспорта в оригинальной заводской упаковке по группе "Ж2" ГОСТ 15150 с учетом ГОСТ Р 50905 п.4.9.5. Место хранения (транспортировки) должно быть недоступным для попадания влаги, прямого солнечного света и должно исключать возможность механических повреждений.

Срок службы центрального блока автосигнализации установлен изготовителем в соответствии с п. 2. ст. 5 Закона РФ «О защите прав потребителей» общей продолжительностью 4 года. Срок службы антенного модуля, брелоков-передатчиков, датчика, сирены - 2 года в соответствии с п. 2. ст. 5 Закона РФ «О защите прав потребителей». Автосигнализация не содержит вредных материалов и безопасна при эксплуатации и утилизации (кроме сжигания в непригодных условиях). Элементы питания брелоков-передатчиков должны утилизироваться согласно законодательству по охране окружающей среды.

## ГАРАНТИИ ПОСТАВЩИКА

Автосигнализация SWORD SW-50RS соответствует утвержденному образцу. При соблюдении владельцем правил эксплуатации, изложенных в настоящей инструкции, система обеспечивает безопасность и электромагнитную совместимость в полном объеме требований, подлежащих обязательной сертификации в системе ГОСТ Р, не оказывает вредного воздействия на окружающую среду и человека и признана годной к эксплуатации. Гарантийный срок центрального блока автосигнализации - \_\_\_\_\_ месяцев с момента покупки при соблюдении правил эксплуатации, в соответствии с п.6 ст.5 Закона РФ «О защите прав потребителей». В соответствии с п.1 ст.5 ФЗ «О защите прав потребителей» Изготовитель устанавливает на комплектующие (составные части) изделия: брелоки-передатчики, датчик, сирену, антенный модуль гарантийный срок \_\_\_\_\_ месяцев. Гарантийные обязательства не распространяются на перечисленные ниже принадлежности изделия, если их замена предусмотрена конструкцией и не связана с разборкой модуля: на элементы питания (батарейки), кнопочный переключатель Valet, комплект электрической проводки, монтажные приспособления, документацию, прилагаемую к изделию, комплект индивидуальной потребительской тары.

Гарантия не предусматривает компенсацию расходов потребителя на установку, настройку и периодическое техническое обслуживание автосигнализации. Гарантийному ремонту не подлежит модуль с дефектами, возникшими вследствие:

- механических, тепловых и иных повреждений, возникших по причине неправильной эксплуатации, небрежного обращения или дорожно-транспортного происшествия;
- неправильного подключения (установки) изделия, несанкционированного тестирования или попыток внесения изменений в его конструкцию, в т.ч. технического обслуживания организациями или лицами, не имеющими сертификат соответствия на оказание услуг по установке дополнительного оборудования на автомобили по ГОСТ Р 51709-2001 (ОКУН 017613) или ремонта неуполномоченными лицами;
- неправильной транспортировки, действий третьих лиц или непреодолимой силы;
- воздействия агрессивных средств и жидкостей, повреждений грызунами или домашними животными;
- попадания внутрь изделия посторонних предметов, жидкостей, насекомых;
- отклонений от Технических Регламентов (ГОСТ) параметров бортовой сети автомобиля;
- неисправности штатного оборудования автомобиля;



- если недостаток связан с применением изделия совместно с дополнительным оборудованием (аксессуарами), отличными от производимого компанией или рекомендованным компанией к применению с данным товаром. Изготовитель (продавец) не несет ответственность за качество дополнительного оборудования (аксессуаров), произведенного третьими лицами, и за качество работы товаров изготовителя совместно с таким оборудованием.

Дату изготовления автосигнализации можно определить по 5-му и 6-му символу серийного номера, приведенного на индивидуальной упаковке и на центральном блоке: 8 – 2008 год, 9 – 2009 год, 0 – 2010 год и т.д.; А – январь, В – февраль, С – март и т.д

## ГАРАНТИЙНЫЙ ТАЛОН И СВЕДЕНИЯ ОБ УСТАНОВКЕ

Изделие:   SWORD SW-50RS  

S/N: \_\_\_\_\_

Продавец: \_\_\_\_\_

Дата продажи: «  \_\_\_  » \_\_\_\_\_ 20\_\_\_ года

Подпись продавца: \_\_\_\_\_

Автомобиль: \_\_\_\_\_

Дата установки: \_\_\_\_\_

Фирма-установщик: \_\_\_\_\_

М.П.  
продавца

М.П.  
установщика

### Схема расположения элементов системы

Элемент системы	Место расположения
Блок управления	
Датчик удара	
Предохранители	
Реле блокировки	
Кнопка VALET	

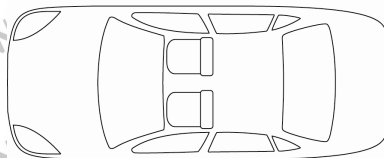
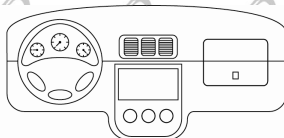

## ЗНАЧЕНИЯ СИГНАЛОВ ПОДТВЕРЖДЕНИЯ СИРЕНЫ

1 сигнал	Система поставлена на охрану или включен сервисный режим
1 короткий сигнал при включенном зажигании	Дистанционно включен режим Anti-HiJack
2 сигнала	Система снята с охраны
2 сигнала при выключении зажигания	Включен сервисный режим
3 сигнала	Открыты двери при постановке системы на охрану
4 сигнала	Открыт багажник при постановке системы на охрану
5 сигналов	Открыт капот при постановке системы на охрану
3 коротких сигнала при включенной охране	Сработал режим предупреждения
5 сигналов	Система снята с охраны и срабатывала за время Вашего отсутствия
1 длинный сигнал	Включен режим "поиска автомобиля"

## ЗНАЧЕНИЯ СИГНАЛОВ СВЕТОДИОДНЫХ ИНДИКАТОРОВ АНТЕННОГО МОДУЛЯ

Часто мигает	Идет отсчет времени перед пассивной постановкой системы в режим охраны
Медленно мигает	Система находится в режиме охраны
Горит постоянно	Включен сервисный режим
2 вспышки ... пауза... и т.д.	Система сработала от зоны предупреждения датчика
3 вспышки ... пауза... и т.д.	Система сработала от основной зоны датчика
4 вспышки ... пауза... и т.д.	Система сработала от открывания двери
5 вспышек ... пауза... и т.д.	Система сработала от открывания капота
6 вспышек ... пауза... и т.д.	Система сработала от открывания багажника
7 вспышек ... пауза... и т.д.	Система сработала от включения зажигания
Выключен	Система снята с охраны и включено зажигание

## ЗНАЧЕНИЯ СИГНАЛОВ УКАЗАТЕЛЕЙ ПОВОРОТА

1 вспышка	Система поставлена на охрану
2 вспышки	Система снята с охраны
5 вспышек	Система снята с охраны и срабатывала за время Вашего отсутствия
9 вспышек	Включен режим "поиска автомобиля"
Мигает постоянно	Система в режиме тревоги или запущен двигатель

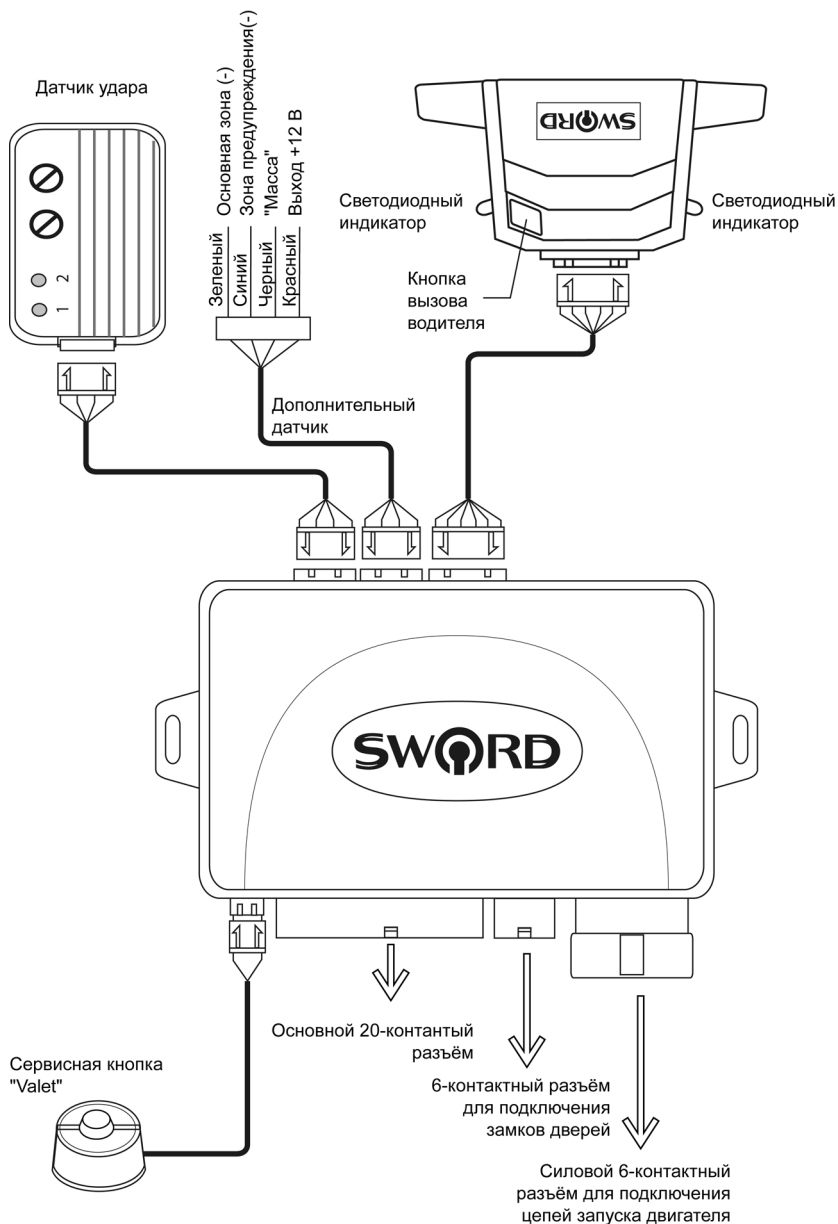

## Схема подключения основного 20-контактного разъёма

